

BESTSELLER 2023/1

PREMIUM
format GROUP

Werkzeuge. Betriebseinrichtung. Arbeitsschutz.

Gültig: 01.02.2023–30.06.2023 www.premium-format.com



ELEKTRIKERWERKZEUG-SATZ PREMIUM-EDITION

- Exklusive 40-teilige Satzzusammenstellung
- Im robusten, praktischen Werkzeugkoffer XXL III

S. 18

799⁰⁰
i/€



98⁴⁰
i/€

S.8



87⁹⁰
i/€

S.14



329⁰⁰
i/€

S.38



73¹⁵
i/€

S.51

Taschenmessschieber

- Gehärtet, Ableseteile und Nonius matt verchromt
- Präzise durch besonders leichtgängige Führungseigenschaften
- Einfache Einhandbedienung durch optimierte Daumenocke
- Rückseite mit Gewindetabelle

Lieferumfang: Inklusive Textiltasche.

4/8 

Messbereich mm	Preis	Bestell-Nr.
150	32,10 € 23,90 €	4158 0150
200	41,30 € 29,90 €	4158 0200

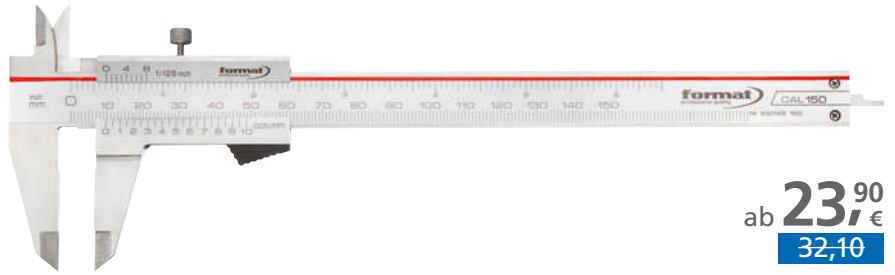

ab **23,90 €**
32,10

Digital-Tiefenmessschieber mit Tellermesseinsatz

- Mit Feststellschraube
- Aufnahme wechselbar, Gewinde M2,5
- Messbereich 150 mm
- Ablesung 0,01 mm (0,0005 Inch)
- Lieferung mit Batterie CR 2032, 3 V

Bestell-Nr. 4066 0100

4/32 



289,00 €
328,00

Präzisions-Messuhr, stoßgeschützt

- Einspannschaft (Ø 8 mm h6) und Messbolzen sind aus widerstandsfähigem, nicht rostendem Stahl
- Messbolzen geläppt
- Messbereich 10 mm
- Ablesung 0,01 mm
- Gehäuse-Ø 58 mm
- Lieferung im Kunststoffkasten

Bestell-Nr. 4207 0010

4/56 

39,90 €
46,10



Digital-Tiefenmessgerät

- Lieferung mit Batterie SR44 im Etui

Technische Daten:

- Einspannschaft-Ø: 8 mm
- Ablesung: 0,01 mm
- Gehäuse-Ø: 56,3 mm
- Auflagefläche: 80 x 16 mm

4/63 

Messbereich mm	Preis	Bestell-Nr.
12,5	242,50 € 179,80 €	4197 0009
25	273,00 € 199,50 €	4197 0011



ab **179,80 €**
242,50

Digital-Innenschnelltester

- Ein fester und ein beweglicher Tastarm, mit HM-Messkugeln
- Absolut- und Relativmessprogramm, mm/Inch-Umschaltung, Toleranzmessung, Umstellung des Ziffernschrittwertes
- Zum schnellen Messen von Bohrungen, inneren Nuten etc.
- Lieferung im Kunststoffkasten

4/74 

Messbereich mm	Mess-tiefe mm	Nut-tiefe mm	Nut-breite mm	Preis	Bestell-Nr.
10-30	55	3,5	2	281,50 € 209,00 €	4274 0030
20-40	80	6,5	3	281,50 € 209,00 €	4274 0040
30-50	80	8,5	3	281,50 € 209,00 €	4274 0050
40-60	80	8,5	3	294,50 € 219,00 €	4274 0060

Technische Daten:

- Ablesung: 0,005 mm
- Fehlergrenze: 0,03 mm
- Messkontaktart: K Ø 1,5 mm

ab **209,00 €**
281,50



Präzisions-Streichmaß

- Mit gehärteten Anreißkanten, Feststellschraube und gelasertes mm-Teilung
- Skala mattiert
- Flache Ausführung

4/96

ab **18,90** €
27,00

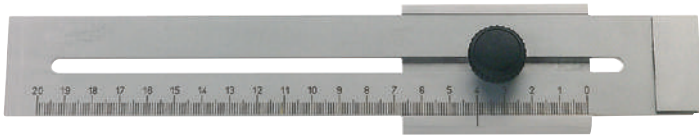

Messbereich mm	Preis	Bestell-Nr.
200	27,00-€ 18,90 €	4817 0200
250	31,50-€ 21,80 €	4817 0250
300	35,30-€ 24,70 €	4817 0300

Digital-Winkelmesser-Box

- UNIT-Taste (°, %, mm/m, in/ft)
- ZERO-Taste (Nullstellung)
- HOLD-Taste (Messwert speichern)
- Umschaltung von Relativ- auf Absolutmessung
- Lieferung mit Micro-Batterie AAA/LR03

Technische Daten:
 ■ Messbereich: 4 x 90°
 ■ Ablesung: 0,1°
 ■ Maße: 55 x 57 x 30 mm

Bestell-Nr. **4385 0001**

4/108



34,80 €
58,00

Digitales Höhenmess- und Anreißgerät, 0–300 mm

- Mit kräftigem Fuß und geschliffener Standfläche
- Mit Feineinstellung, Feststellschraube und auswechselbarer HM-Anreißnadel
- Automatische Ein- und Ausschaltung, mm/Inch-Umschaltung, Reset (Nullsetzen) an jeder Stelle möglich, Preset-Funktion (Messwertvoreinstellung)
- Zum einfachen, aber präzisen Anreißn, Abtasten und Ausmessen von Werkstücken und Maschinenteilen
- Lieferung inklusive Batterie CR2032, 3 V in Transportverpackung

Bestell-Nr. **4439 0300**

4/88

199,00 €
381,50



Digital-Universal-Winkelmesser

- Messbereich umschaltbar (1 x 360°, 2 x 180°, 4 x 90°)
- Mit Klemmeinrichtung
- Lieferung mit Batterie CR2032, 3 V im Kunststoffetui

Technische Daten:

- Genauigkeit: 0,005 Winkelgrad
- Anzeigedifferenz: ±5 Winkelminuten
- Schiene: 150 und 300 mm

Bestell-Nr. **4657 0004**

4/105



293,50 €
419,50

Schlosserwinkel mit Anschlag

- Für einfache Richt- und Anreißarbeiten
- Aus Stahl, verzinkt, auf allen Seiten bearbeitet

4/101



ab **8,45** €
11,30

Schenkellänge mm	Querschnitt mm	Preis	Bestell-Nr.
100 x 70	20 x 5	11,30-€ 8,45 €	4602 0100
150 x 100	20 x 5	12,70-€ 9,50 €	4602 0150
200 x 130	20 x 5	15,30-€ 11,45 €	4602 0200
250 x 160	25 x 5	18,50-€ 13,85 €	4602 0250
300 x 180	25 x 5	22,60-€ 16,90 €	4602 0300
400 x 230	30 x 5	28,50-€ 21,35 €	4602 0400
500 x 280	30 x 5	37,80-€ 28,30 €	4602 0500
750 x 375	30 x 5	60,20-€ 45,10 €	4602 0750
1000 x 500	30 x 5	91,40-€ 68,50 €	4602 1000



Prüfsatz für Messschieber, 5-teilig

- Aus Spezialstahl
- Toleranzklasse 1: meistverwendetes Gebrauchsnorm für die Prüfung von Lehren und zum Einstellen von Messgeräten
- Lieferung im Holzkasten

4/148

ab **199,90** €
256,00



Maße mm	Preis	Bestell-Nr.
30; 41,3; 131,4; Ø 4; Ø 25	256,00-€ 199,90 €	4339 1001
41,3; 131,4; 243,5; Ø 4; Ø 25	436,00-€ 342,00 €	4339 1004

Zentrierbohrer-Satz

- Standardzentrierbohrer zum Herstellen von Zentrierbohrungen nach DIN 332, Form A, Blatt 1 (ohne Schutzsenkung)
- Satzinhalt 1-4 mm
- Lieferung 6 Zentrierbohrer in Kunststoffkassette

Bestell-Nr. 1127 0631

1/8

Einsatz	STAHL	INOX	GUSS	TITAN	ALU	KUPFER	GRAPHIT
	< 700 N/mm ²	< 1000 N/mm ²	< 1400 N/mm ²	ferrit./martens.	duplex	GG/GTS	GGG
V _c [m/min]	25	20	10	10	5	20	15

59,90 €
85,10



Spiralbohrer-Satz mit zyl. Schaft

- Mit präzisiertem Spitzenanschliff sowie Spezialauspitzung und ausgeprägter Warmhärtebeständigkeit
- Optimal geeignet für Stahl und Stahlguss (legiert und unlegiert), Grauguss, Temperguss, Sphäroguss und für rost-, säure- und hitzebeständige sowie austenitische Stähle
- Lieferung in robuster, qualitativ hochwertiger Kunststoffkassette mit automatischer Aufrichtfunktion der Bohrer beim Öffnen

1/50

Einsatz	STAHL	INOX	GUSS	ALU	KUPFER
	< 700 N/mm ²	< 1000 N/mm ²	< 1400 N/mm ²	ferrit./martens.	austenitisch
V _c [m/min]	44	35	22	20	16

ab 141,80 €
189,00



Satzinhalt Ø h8 mm	Anzahl Bohrer Stück	jeweils steigend mm	Preis	Bestell-Nr.	
1- 5,9	50	0,1	291,50 €	219,50 €	1024 0001
6-10	41	0,1	416,00 €	312,00 €	1024 0003
1-10,5	24	0,5 + K.B.*	189,00 €	141,80 €	1024 0007

* Mit Zwischengrößen für Gewindekernlöcher: je 1 Stück Ø 3,3; 4,2; 6,8; 10,2 mm.

Universal-Stufenbohrer-Satz

- Stufenbohrerinnovation mit 4 Schneiden
- INNOVATIVE 4-FACH-SPIRALNUTE
- NEUE TURBO-SPITZE vereinfacht das Zentrieren und Anbohren deutlich
- Durch den 3-Flächenschaft wird ein Durchrutschen im Bohrfutter verhindert
- Lasersignierung der Loch-Ø und Drehzahlen
- Auch bei rotierendem Werkzeug kann der Loch-Ø abgelesen werden

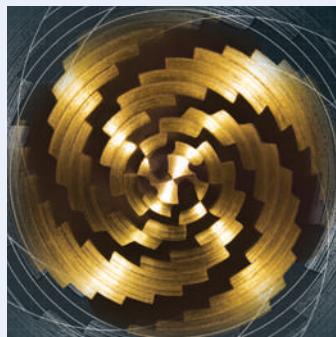

Bestell-Nr. 1343 0007 blank

1/83

103,00 €
148,50



Inhalt: 4-12; 4-20; 6-30 mm

Bestell-Nr. 1344 0007 **TiN**

1/83

119,00 €
170,50



1344 0007

Bestell-Nr. 1345 0007 **TiAlN**

1/83

145,00 €
208,50



1345 0007

Einsatz	STAHL
	< 700 N/mm ² < 1000 N/mm ²
V _c [m/min]	empf. empf.

Einsatz	STAHL	INOX	ALU	KUPFER
	< 700 N/mm ²	< 1000 N/mm ²	< 1400 N/mm ²	ferrit./martens.
V _c [m/min]	empf.	empf.	empf.	empf.

Einsatz	STAHL	INOX	GUSS	ALU	KUPFER
	< 700 N/mm ²	< 1000 N/mm ²	< 1400 N/mm ²	ferrit./martens.	austenitisch
V _c [m/min]	empf.	empf.	empf.	empf.	empf.

Kegel- und Entgratsenker-Satz mit ungleicher Teilung, 60°

- Besonders gute Schneideigenschaften dank der **ungleich geteilten** Schneiden
- Reduzierung der Vorschubkraft und Ratterbildung an der Senkoberfläche durch reduzierte Axial- und Radialkraft
- Universell einsetzbarer Kegel- und Entgratsenker mit DUO+-Beschichtung

1/170 



Mit Zylinderschaft

ab **159,00** €
215,00



Mit 3-Flächenschaft

Einsatz	STAHL	INOX	GUSS	TITAN	ALU	KUPFER	GRAPHIT	GEHÄRTETER STAHL						
	< 700 N/mm ²	< 1000 N/mm ²	< 1400 N/mm ²	ferrit./martens.	austenitisch	duplex	GG/GTS	GGG > 850 N/mm ²	< 8% Si > 8% Si	Cu-Leg.	GFK/CFK/Duropl.	< 55 HRC		
V _c [m/min]	45	35	10	15	12	10	25	20	10	50	40	40	35	6

Satzinhalt mm	Ausführung	Preis	Bestell-Nr.
6,3; 8; 10; 12,5; 16; 20	Zylinderschaft	245,00-€ 159,00 €	1457 0001
6,3; 10; 16; 20; 25	Zylinderschaft	245,00-€ 183,00 €	1457 0003
6,3; 8; 10; 12,5; 16; 20	3-Flächenschaft	235,00-€ 176,00 €	1458 0001
6,3; 10; 16; 20; 25	3-Flächenschaft	258,50-€ 193,00 €	1458 0003

Maschinengewindebohrer-Satz

- M3–M10 nach DIN 371 mit verstärktem Schaft.
- M12 nach DIN 376 mit Überlaufschaft
- Maschinengewindebohrer zur Bearbeitung rostfreier Stähle. Für metrische Regelgewinde nach DIN 13
- Lieferung in robuster, qualitativ hochwertiger Kunststoffkassette mit automatischer Aufrichtfunktion der Bohrer beim Öffnen

1/213, 1/214 

Einsatz	STAHL	INOX
	< 1000 N/mm ²	ferrit./martens. austenitisch
V _c [m/min]	12	4 4

Ausführung	Preis	Bestell-Nr.
Durchgangsloch	175,00-€ 129,90 €	1633 0002
Sackloch	175,00-€ 129,90 €	1643 0002



Durchgangsloch

Inhalt:
M3–M12
7 Gewindebohrer M3; 4; 5; 6; 8; 10; 12
7 Spiralbohrer Ø 2,5; 3,3; 4,2; 6,8; 8,5; 10,2 mm

je **129,90** €
175,00



Sackloch

Starterkit Metallbearbeitung

- Inhalt:**
HSS-Einschnittgewindebohrer M3, M4, M5, M6, M8, M10, M12
HSS-Schneideisen M3, M4, M5, M6, M8, M10, M12
HSS-Schneideisenhalter 25 x 9 mm
HSS-Winseisen Gr. 1.1/2"
HSS-G-Kernlochbohrer DIN 338 Ø 2,5; 3,3; 4,2; 5,0; 6,8; 8,5; 10,2 mm
HSS-Kegelsenker 90° Ø 6,3; 8,3; 10,4; 12,4; 16,5; 20,5 mm
HSS-Stufenbohrer Ø 4–12; 12–20; 6–30 mm
Gewindelehre

Bestell-Nr. 1467 0001

1/172 

126,50 €
160,00



Hand-Gewindeschneidwerkzeug-Satz M3–M12

- Lieferung in stabiler Stahlblechkassette

Inhalt:
M3–M12
7 Gewindebohrersätze 3-teilig, DIN 352 M 3; 4; 5; 6; 8; 10; 12
7 Spiralbohrer HSS, DIN 338 RN, in den jeweiligen Kernbohrmaßen Ø 2,5; 3,3; 4,2; 5,0; 6,8; 8,5; 10,2 mm
1 Winseisen, verstellbar DIN 1814, Größe 1.1/2"

Bestell-Nr. 1795 0120

1/197 

61,80 €
88,80

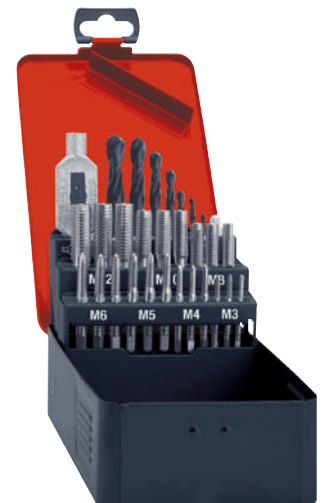

**NEU**

Dreiprofilgewindefräser für Innengewinde GFT SHARK

- Vibrationsarm, dadurch hohe Oberflächengüte
- Ungleiche Spiralsteigung, rechtsschneidend, mit hoher Zähnezahl
- Mit innerer Kühlmittelzufuhr (ab Gewindegröße M4)
- Zur Bearbeitung von vergüteten und gehärteten Stählen (54–63 HRC) sowie NE-Metallen und Nickellegierungen
- Ideal für dünnwandige und filigrane Bauteile
- Für metrische Regelgewinde nach DIN 13 für Durchgangs- und Grundlochbohrungen

ab **75,00 €**
93,00

Gewinde	Steigung mm	Schneidenlänge mm	Gesamtlänge mm	Schaft-Ø mm	Nutenzahl	Preis	Bestell-Nr.
M3	0,5	1,5	39	3	4	93,00 € 75,00 €	1142 0030
M4	0,7	2,1	54	6	6	110,00 € 88,00 €	1142 0040
M5	0,8	2,4	54	6	6	110,00 € 88,00 €	1142 0050
M6	1	3	54	6	6	110,00 € 88,00 €	1142 0060

**NEU**

Dreiprofilgewindefräser-Set für Innengewinde GFT SHARK M3–M6

Bestell-Nr. 1142 0001

230,00 €**SET-VORTEILSPREIS****DIN 1835 B**

Fasenfräser mit Gleitplatte 45°

- Gute Führung durch gegenüberliegende Gleitplatte
- Ideal für den Einsatz auf Handbohrmaschinen
- Zum Fräsen von Fasen, Senkungen und Entgraten unter 45°-Neigungswinkel sowie Vor- und Rückwärtsentgraten
- Lieferung ohne Wendeschneidplatten TCGX 163504

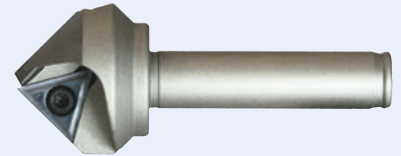
ab **145,00 €**
183,00

Ø D mm	Ø d H7 mm	L mm	Ø d ₁ mm	Wendeschneidplatte	Preis	Bestell-Nr.
25	12	78	25	TCGX 163504...	183,00 145,00 €	2957 0025
45	12	78	45	TCGX 163504...	328,00 260,00 €	2957 0045

**NEU****NEU****NEU**

Fasenfräser-Set 45°, 6-teilig

Inhalt:
1 Fasenfräser mit Gleitplatte 45°
5 Wendeschneidplatten TCGX 163504 PMK9040

Bestell-Nr. 2957 2545

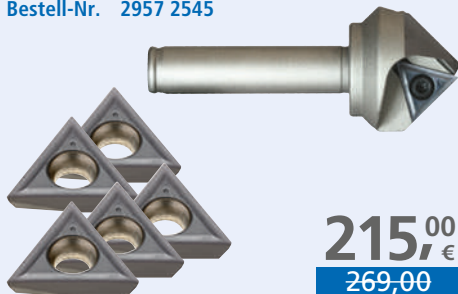
**215,00 €**
269,00

ISO-Wendeschneidplatte TCGX 163504

VE: 10 Stück

Bestell-Nr. 2957 9040

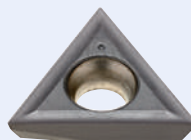
4,95 €
14,90

TORX®-Schraube für WSP TCGX 163504

VE: 10 Stück

Bestell-Nr. 2957 0001

4,95 €
6,30

Bohrungs-Entgratwerkzeug

- Mit austauschbarer Klinge
- Für den maschinellen Einsatz
- Zum Vor- und Rückwärtsentgraten von Durchgangsbohrungen in einem Arbeitsgang

ab **219,00** €
~~259,00~~



für Bohr-Ø mm	Schaft-Ø mm	Gesamtlänge mm	Preis		Bestell-Nr.
3	8	85	259,00 €	219,00 €	2613 0300
4	8	90	259,00 €	219,00 €	2613 0400
5	8	90	259,00 €	219,00 €	2613 0500
6	8	115	259,00 €	219,00 €	2613 0600
8	10	115	269,00 €	228,00 €	2613 0800
10	10	165	289,00 €	245,00 €	2613 1000

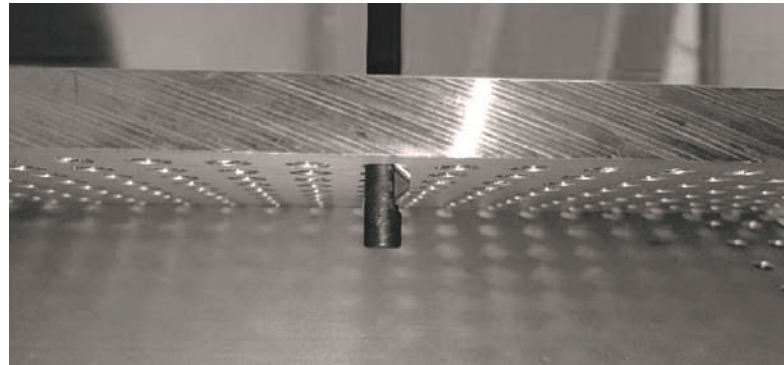
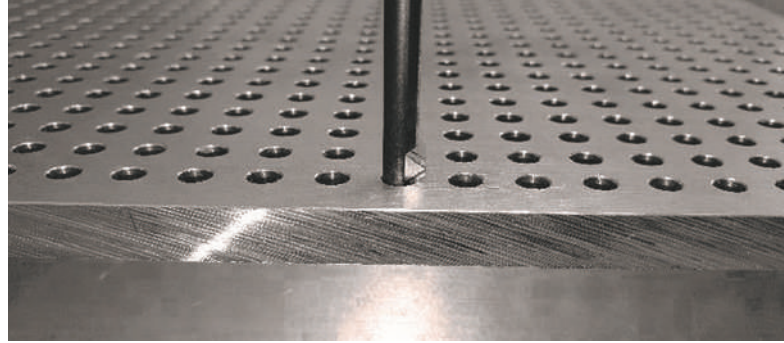

NC-Kompaktspanner FKS

- Spannsystem mechanisch/mechanisch mit Kraftübersetzer, manuell betätigt
- Stabiler **Stahl-Grundkörper**, alle Führungen sind allseitig gehärtet und geschliffen
- Antriebsspindel verfügt über eine Spannkraftvoreinstellung
- Spannflächen für Spannpratzen
- Späneschutz gegen Eindringen von Spänen
- Beidseitig angebrachte Schmiernippel
- Durch Wenden der Spannbacken kann der Spannbereich erweitert werden
- Lieferung inklusive einer festen und einer beweglichen Stufenbacke

3/154



ab **1895,00** €
~~1973,00~~

Backenbreite mm	Backenhöhe mm	Spannbereich mm	erweiterter Spannbereich mm	Spannkraft kN	Gewicht kg	Preis		Bestell-Nr.
125	40	0-216	97-312	40	41	1973,00 €	1895,00 €	3845 1125
160	50	0-320	131-451	60	79	3062,00 €	2945,00 €	3845 1160

DIN
6499 B

ab **146,60** €
~~195,50~~

Spannzangensatz mit Holzsockel

- Rundlaufgenauigkeit 0,007mm

3/65



Spannbereich mm	Spannzangen Typ	Inhalt	Preis		Bestell-Nr.
1- 7	ER11/4008E	13-teilig	235,50 €	176,60 €	3520 1899
1-10	ER16/426E	10-teilig	195,50 €	146,60 €	3536 1899
2-13	ER20/428E	12-teilig	215,00 €	161,20 €	3541 1899
2-16	ER25/430E	15-teilig	268,00 €	199,90 €	3543 1899
3-20	ER32/470E	18-teilig	350,00 €	262,50 €	3605 1899
4-26	ER40/472E	23-teilig	579,50 €	434,60 €	3616 1899

60°
≤ 5 µm

Mitlaufende Zentrierspitze

- Laufspitze gehärtet und geschliffen
- Für geringe Werkstückgewichte

3/105

ab **81,60** €
~~102,00~~

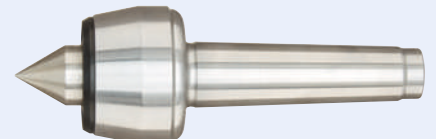

Aufnahme MK	max. Drehzahl min ⁻¹	Preis		Bestell-Nr.
1	7000	102,00 €	81,60 €	3303 0005
2	7000	123,00 €	98,40 €	3303 0010
3	6300	146,50 €	117,20 €	3303 0015
4	3800	180,00 €	144,00 €	3303 0020
5	3800	278,00 €	222,40 €	3303 0025

Aufspannbolzensystem FlexiClamp

Das Baukastenspannsystem für Ihre individuellen Anforderungen!

- Aluminiumgehäuse mit gehärteten Stahlflächen
- Spannschraube mit weichem, austauschbarem Messingring
- Positionierung der Bolzen mittels zentrischer Schraube, verdrehungsfrei
- Durch die Bauweise vielseitige, störungsfreie Bearbeitung möglich
- Zum sicheren Aufspannen unterschiedlichst geformter Werkstücke

Ausführung	Preis	Bestell-Nr.
Höhe 50 mm + Standard-Spannschraube	109,30 € 98,40 €	3369 0050
Höhe 50 mm + gelagerte Spannschraube	134,40 € 134,40 €	3369 0051
Höhe 80 mm + Standard-Spannschraube	119,60 € 107,60 €	3369 0080
Höhe 80 mm + gelagerte Spannschraube	- 144,70 €	3369 0081

Ausführung mit Standard-Spannschraube:

- Ideal für kleine bis mittlere Serien, besonders flacher Kopf

Ausführung mit gelagerter Spannschraube:

- Ideal für große Serien, der Kopf ermöglicht einen schnellen Werkstückwechsel

ab **98,40 €**
109,30 €



mit Standard-Spannschraube

mit gelagerter Spannschraube

Quernutenleiste FlexiClamp

- Ermöglicht die Befestigung der Aufspannbolzen an jeder Position des Maschinentisches
- Mit T-Nut 14 mm, passend für T-Nutenabstände 63, 100 und 125 mm

Bestell-Nr. **3369 0069**

132,00 €

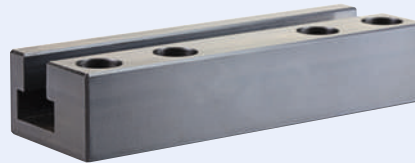

Werkstückanschlag mit Magnet

- Magnetische Befestigung, z. B. direkt am Schraubstock
- Zum einfachen Ausrichten von Werkstücken
- Nach der Positionierung einfach wieder abnehmbar, das Werkstück kann ungestört bearbeitet werden
- **Modell FlexiMag:** Kann geschwenkt und gedreht werden, für noch mehr Flexibilität beim Ausrichten

ab **49,65 €**

Modell	Preis	Bestell-Nr.
EasyMag	49,65 €	3369 0003
FlexiMag	92,90 €	3369 0001



EasyMag



FlexiMag

Werkstückanschlag POSISTOP

- Aluminium, mit eingearbeiteten Magneten, zur einfachen Befestigung an den Drehfutterkörper und geschliffenen Auflageflächen
- Backenbreite 25–55 mm (erweiterbar durch Entfernen der Nasen)
- Zum Spannen von kurzen Teilen mit einem Werkstück-Durchmesser von 15–150 mm

3/91

ab **49,90 €**
53,10 €

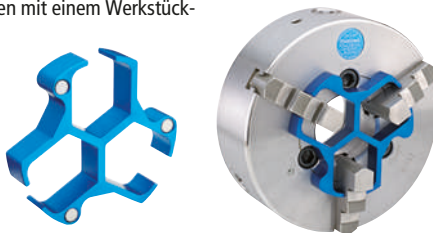

Größe/Höhe mm	Backenbreite mm	Durchmesser mm	Preis	Bestell-Nr.
15	25–55	150	53,10 € 49,90 €	3083 0015
20	25–55	150	54,90 € 51,90 €	3083 0020
25	25–55	150	56,60 € 53,70 €	3083 0025

Werkstückanschlag-Satz POSISTOP

Inhalt: Größen 15; 20; 25; 30 und 35 mm

Bestell-Nr. **3083 1000**

3/91



249,90 €
264,50 €

Größe/Höhe mm	Backenbreite mm	Durchmesser mm	Preis	Bestell-Nr.
30	25–55	150	58,20 € 55,20 €	3083 0030
35	25–55	150	59,90 € 56,90 €	3083 0035

Hochleistungs-Schnellspan-Bohrfutter

- Schlüssellos und selbstspannend in Präzisionsausführung mit Aufnahmeschaft
- Bohrfutter und Aufnahmeschaft bilden eine Einheit und sind insgesamt 21 mm kürzer als zweiteilige Systeme

Technische Daten:

- Spannungsbereich: 1,0–13,0 mm
- Futter-Durchmesser: 50,0 mm

3/127

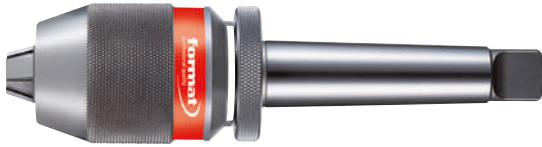

ab **149,90** €
158,50

Aufnahmeschaft	Preis	Bestell-Nr.
MK 2	158,50 €	149,90 € 3437 0001
MK 3	161,50 €	153,40 € 3437 0004
MK 4	168,00 €	159,60 € 3437 0007

5D-Werkstückanschlag

- Hochstabiler Aluminiumaufbau
- Schnell und flexibel in 5 Achsen stufenlos verstellbar
- Mit zusätzlich erhältlichem Kombinationselement lässt sich der Werkstückanschlag mehrfach kombinieren
- Lieferung mit Werkstückanschlag, T-Nutstein M8 x 12 und Sechskantschlüssel



92,50 €
123,00

Bestell-Nr. 3757 0100

3/162

Montagesystem

- Modulare Werkzeugaufnahme aus Stahl, Gehäuse aus Aluminium, 4 x 90° schwenkbar
- Flexibles, platzsparendes Montagesystem zur formschlüssigen Aufnahme aller gängigen Adaptergrößen – zum sicheren und sekundenschnellen Wechseln

Hinweis: Passende Adapter zur Aufnahme von Werkzeugaufnahmen finden Sie im aktuellen Werkzeuge-Katalog auf Seite 3/142.

Bestell-Nr. 3370 0001

3/142

167,00 €
209,00



SK-Aufnahme (nicht im Lieferumfang enthalten)



VDI-Aufnahme (nicht im Lieferumfang enthalten)



HSK-Aufnahme (nicht im Lieferumfang enthalten)

Universal-Spannunterlagen-Satz, 20-teilig

- Spannungsbereich: 23–208 mm

Inhalt:

Universal-Spannunterlagen-Satz mit Spannunterlagen

8 Stück Größe 1

8 Stück Größe 2

4 Stück Größe 3

Bestell-Nr. 3927 0001

3/183

109,90 €
138,00

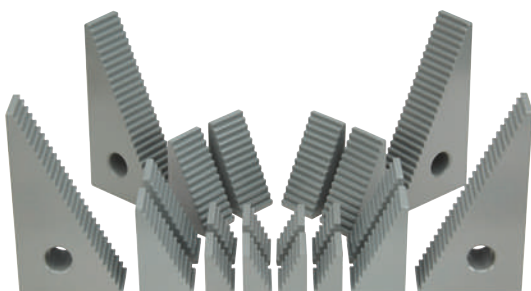

Parallelunterlagen-Satz

- Nennmaße nach ISO 2768-m
- Einsatzgehärtet und paarweise geschliffen
- Paartoleranz für h = 0,01 mm
- Länge 150 mm
- Lieferung im Holzetui, mit abnehmbarem Klappdeckel

279,00 €
372,50

Satzinhalt je 1 Paar B x H mm:

14 x 10; 16 x 10; 18 x 10; 20 x 10; 22 x 10; 24 x 10; 26 x 10; 28 x 10; 30 x 10; 32 x 10; 35 x 10; 40 x 10; 45 x 10; 50 x 10

Bestell-Nr. 3870 0001

3/165



Decken- und Montagstütze ST

- Gummierte, im 45°-Winkel neigbare PVC-Auflageflächen
- Feineinstellung durch Drehung
- Arretierung über Sicherungsstift
- Bis 150 kg belastbar bei komplett eingefahrener Teleskopstange

ab **23,50** €
27,60



Länge cm	Traglast Vollauszug kg	Preis		Bestell-Nr.
75–125	60	27,60 €	23,50 €	5191 0125
145–250	60	33,60 €	28,60 €	5191 0250
160–290	50	36,60 €	31,10 €	5191 0290

Decken- und Montagstütze STE

- Gummierte, im 45°-Winkel neigbare PVC-Auflageflächen
- Schnellverstellung durch Knopfdruck, Feineinstellung einhändig über den Pumpebel
- Arretierung durch Drehung
- Bis 350 kg belastbar bei komplett eingefahrener Teleskopstange



ab **35,60** €
41,80



Länge cm	Traglast Vollauszug kg	Preis		Bestell-Nr.
145–250	160	41,80 €	35,60 €	5125 0250
170–300	110	45,80 €	38,90 €	5125 0300
207–370	65	48,70 €	41,50 €	5125 0370

Zubehör für Decken- und Montagstützen ST/STE



5191 9005



5191 9010



5191 9025

ab **9,20** €
10,80



5191 9030



5191 9015



5191 9020

Ausführung	Preis		Bestell-Nr.
Multifunktions- und Laserhalterung STE-LH, 1/4" Gewinde, Spannungsbereich 0–45 mm (rund), 0–55 mm (eckig)	17,40 €	14,80 €	5191 9005
Abstützplatte STE-SP, 355 x 80 mm	15,20 €	12,90 €	5191 9010
Auflagefläche für Decken- und Montagstütze ST/STE, 90 x 70 mm	10,80 €	9,20 €	5191 9015
Kombitasche für Decken- und Montagstützen ST/STE samt Zubehör	77,00 €	61,60 €	5191 9030
Deckenstativ STE, Erhöhung der Abstützfläche	19,20 €	16,30 €	5191 9025
Baustativ STE, Erhöhung der Standsicherheit, freie Platzierung im Raum	49,90 €	42,40 €	5191 9020

Ganzstahl-Schraubzwinde GZ-KG

- 20 % mehr Spannkraft pro Spindelumdrehung (bis 5 kN) durch optimiertes Schienenprofil
- Ermöglicht den Einsatz an engen Stellen durch schwenkbaren Griff

Technische Daten:

- Ausladung: 120 mm
- Gleitschiene: 24,5 x 9,5 mm

5/12 



ab **33,70** €
41,40

Spannweite mm	Preis		Bestell-Nr.
250	41,40 €	33,70 €	5118 0025
300	44,60 €	36,40 €	5118 0030
400	47,80 €	38,90 €	5118 0040
500	51,20 €	41,50 €	5118 0050
600	54,40 €	43,90 €	5118 0060

Ganzstahl-Hebelzwinde GH

- Rastermechanismus für dosiertes und gesichertes Spannen
- Spannkraft bis zu 8,5 kN
- Schwenkbare Stahl Druckplatte
- Für schnelles Spannen bei wenig Zeit- und Kraftaufwand

5/13 

ab **38,90** €
43,50



Spannweite mm	Ausladung mm	Gleitschiene mm	Preis		Bestell-Nr.
120	60	15,0 x 6,0	43,50 €	38,90 €	5108 0012
160	80	17,5 x 6,8	47,60 €	42,60 €	5108 0016
200	100	22,0 x 8,5	54,70 €	48,90 €	5108 0020
250	120	24,5 x 9,5	63,00 €	56,40 €	5108 0025
300	140	28,0 x 11,0	74,90 €	66,90 €	5108 0030
400	120	28,0 x 11,0	78,70 €	69,90 €	5108 0040

Ganzstahl-Schraubzwingen GZ

- 20 % mehr Spannkraft pro Spindelumdrehung (bis 6 kN) durch optimiertes Schienenprofil
- Höchste Sicherheit durch geradlinige Kraftübertragung
- Federndes Spannen für gefühvolles Halten von Werkstücken

5/12 

ab **15,95** €
18,05



Spannweite mm	Ausladung mm	Gleitschiene mm	Preis		Bestell-Nr.
120	60	15,0 x 6,0	18,05 €	15,95 €	5132 0012
160	80	17,5 x 6,8	21,70 €	19,20 €	5132 0016
200	100	22,0 x 8,5	29,40 €	25,90 €	5132 0020
250	120	24,5 x 9,5	35,50 €	31,20 €	5132 0025
300	140	28,0 x 11,0	44,20 €	38,90 €	5132 0030
400	120	28,0 x 11,0	50,90 €	44,80 €	5132 0040

Vario-Spannaufsatz-Paar, VAD 45 mm

- Zwei bewegliche Spannflächen passen sich in Winkeln ab 60° allen Formen an
- Für alle BESSEY Schlosser-, Ganzstahl- und Temporguss-Schraubzwingen ab 200 mm Spannweite

Bestell-Nr. **5105 0005**

5/13 

43,90 €
49,40



Erdi 

Kombi-Schere, 200 mm

- Klinge und Griff aus einem Stück geschmiedet, sandgestrahlt und verchromt
- Schneiden gezahnt (53 mm lang)
- Zum Schneiden von Stahlblechen bis 0,6 mm, Kunststoff und Holz

Bestell-Nr. **7091 0200**

17,90 €
22,50



Werkstattwagen, mit 119-teiligem Sortiment

- Werkstattwagen 795 x 480 x 1010 mm mit umfangreicher Grundausstattung
- Stabile Stahlblechkonstruktion, pulverbeschichtet
- Schubfächer individuell unterteilbar, mit Vollauszug, bis 45 kg belastbar
- Einzelverriegelung gegen ungewolltes Öffnen im Fahrbetrieb
- Kugelgelagerte Führungsschienen
- Beidseitige Vierkantlochung (9 x 9 mm) zum Anbringen verschiedener Zubehörteile
- Zentral verschließbar mittels Zylinderschloss
- 2 innen liegende Vollgummi-Laufrollen sowie 2 Vollgummi-Lenkrollen mit Roll-Drehbremse (Totalstopp)



Inhalt:

- 1 Werkzeugmodul Schraubwerkzeuge, 59-teilig
- 1 Werkzeugmodul Handwerkzeuge, 57-teilig

Bestell-Nr. 6172 1800

6/99

897,00 €
945,00

Nylon-Schutzhülle

NEU

- Passend für Werkstattwagen bis 800 x 500 x 1010 mm

Bestell-Nr. 6172 5095

25,00 €



Werkstattwagen Typ 166N, 650 x 415 x 965 mm

- Zusammenschiebbares Modell (auf 500 mm Höhe) mit Kunststoffauflage
- Zwischenebenen mit variablen Einteilern, geräumiges Bodenfach
- Abschwengbare, als Griffe verwendbare Säulen
- Zentral verschließbar mittels Vorhängeschloss
- 4 vollgummibereifte Rollen, 2 davon feststellbare Lenkrollen
- Lieferung inklusive Vorhängeschloss mit 2 Schlüsseln

Bestell-Nr. 7089 3005

6/111



Werkstattwagen Nr. 2005, mit 147-teiligem Sortiment

- Mit 7 einseitig ausziehbaren Schubfächern (5 x 67; 1 x 137; 1 x 207 mm hoch)
- Schubfachhöhe 207 mm für 60 kg Schubfachbelastung

Inhalt:

- 1 Werkzeugmodul Steckschlüssel 81-teilig
- 1 Werkzeugmodul Ringmaulschlüssel 24-teilig
- 1 Werkzeugmodul Handwerkzeuge 14-teilig
- 1 Werkzeugmodul Zangen 28-teilig

Bestell-Nr. 6174 0147

6/109

1989,00 €
2865,00

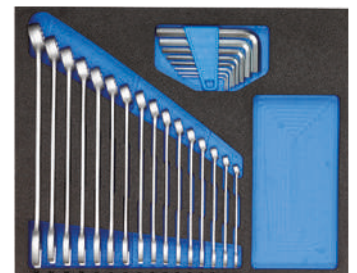
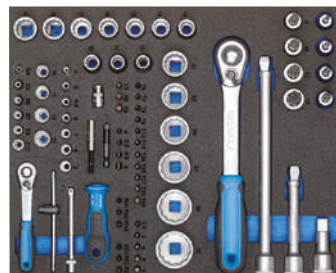



6,3 mm
1/4"

12,7 mm
1/2"



NEU

Sechskant-Steckschlüssel-Garnitur 1/4" und 1/2", 68-teilig

Inhalt 1/4":

- 1 Hebelumschaltknarre
- 12 Sechskant-Steckschlüssel-Einsätze 4; 5; 5,5; 6; 7; 8; 9; 10; 11; 12; 13; 14 mm
- 5 Bits 1/4" für Innensechskant 2; 3; 4; 5; 6 mm
- 4 Bits, lang 1/4" für Innensechskant 3; 4; 5; 6 mm
- 3 Bits 1/4" für Schlitz 1,5; 4,5; 6,5 mm
- 1 Bit, lang 1/4" für Schlitz 5,5 mm
- 2 Bits 1/4" für Kreuzschlitz PH 1; PH 2; PH 3
- 2 Bits, lang 1/4" für Kreuzschlitz PH 1; PH 2
- 3 Bits 1/4" für Kreuzschlitz PZ 1; PZ 2; PZ 3
- 2 Bits, lang 1/4" für Kreuzschlitz PZ 1; PH 2
- 7 Bits 1/4" für TORX® T 10; 15; 20; 25; 27; 30; 40
- 3 Bits, lang 1/4" für TORX® T 20; 25; 30
- 1 Bit-Adapter 1/4" für 1/4"-Bits
- 1 Bit-Halter 210 mm
- 1 Verlängerung 102 mm
- 1 Steckschlüssel-Satz 1/4"

249,00 €

Inhalt 1/2":

- 1 Hebelumschaltknarre
- 1 Verlängerung 123 mm
- 14 Sechskant-Steckschlüssel-Einsätze 10; 11; 12; 13; 14; 15; 16; 17; 18; 19; 21; 22; 24; 27 mm

Bestell-Nr. 6953 0068

EXKLUSIVARTIKEL

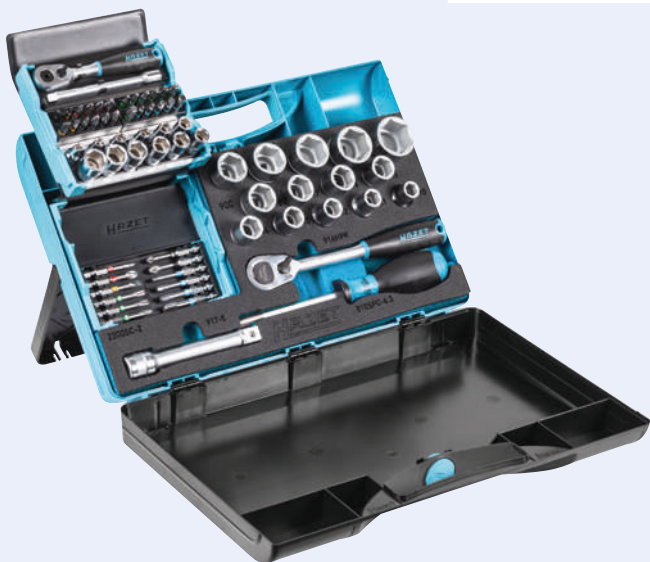

6,3 mm
1/4"



NEU

Bit- und Steckschlüssel-Garnitur 1/4", 50-teilig

Inhalt:

- 1 Bit-Ratsche, 90 Zähne
- 12 Sechskant-Steckschlüssel-Einsätze 4; 5; 5,5; 6; 7; 8; 9; 10; 11; 12; 13; 14 mm
- 3 Bits für Schlitz 1,5; 4,5; 6,5 mm
- 1 Bit für Schlitz, lang 5,5 mm
- 4 Bits für Kreuzschlitz PH 1; 2 (2x); 3
- 2 Bits für Kreuzschlitz, lang PH 1; 2
- 4 Bits für Kreuzschlitz PZ 1; 2 (2x); 3
- 2 Bits für Kreuzschlitz, lang PZ 1; 2
- 5 Bits für Innensechskant 2; 3; 4; 5; 6 mm
- 4 Bits für Innensechskant, lang 3; 4; 5; 6 mm
- 7 Bits für TORX® T 10; 15; 20; 25; 27; 30; 40
- 3 Bits für TORX®, lang T 20; 25; 30
- 1 Steckschlüssel-Adapter 1/4"
- 1 Verlängerung 102 mm

138,44 €

Bestell-Nr. 6014 0110



6,3 mm
1/4"

12,7 mm
1/2"



Sechskant-Steckschlüssel-Garnitur 1/4" und 1/2", 55-teilig

Inhalt:

- 1/4"
 - 1 Hebelumschaltknarre
 - 12 Sechskant-Steckschlüssel-Einsätze 4; 5; 5,5; 6; 7; 8; 9; 10; 11; 12; 13; 14 mm
 - 4 Schraubendreher-Einsätze für Innensechskant 3; 4; 5; 6 mm
 - 2 Schraubendreher-Einsätze für Schlitz 4; 5,5 mm
 - 2 Schraubendreher-Einsätze für Kreuzschlitz PH 1; 2
 - 4 Schraubendreher-Einsätze für TORX® T 20; 25; 27; 30
 - 1 Steckgriff
 - 1 Quergriff mit Gleitstück
 - 2 Verlängerungen 50; 150 mm
 - 1 Kardangelen

165,00 €
179,00

1/2"

- 1 Hebelumschaltknarre
- 16 Sechskant-Steckschlüssel-Einsätze 10; 11; 12; 13; 14; 15; 16; 17; 18; 19; 21; 22; 24; 27; 30; 32 mm
- 4 Sechskant-Steckschlüssel-Einsätze, lang 10; 13; 17; 19 mm
- 1 Quergriff mit Gleitstück
- 2 Verlängerungen 125; 250 mm
- 1 Kardangelen

Bestell-Nr. 6105 0010

6/43



6,3 mm
1/4"



Zwölfkant-Steckschlüssel-Garnitur 1/4", 37-teilig

Inhalt:

- 1 Umschaltknarre
- 10 Zwölfkant-Steckschlüssel-Einsätze 4–13 mm
- 4 Bits für Innensechskant 3–6 mm
- 3 Bits für Schlitz 4–5 mm
- 2 Bits für Kreuzschlitz PH 1; 2
- 3 Bits für Kreuzschlitz PZ 1–3
- 7 Bits für TORX® T 10–40
- 3 Bits für Innenvielzahl XZN 5–8
- 1 Verlängerung
- 1 Verbindungsteil
- 1 Steckgriff
- 1 Bit-Adapter

121,60 €
152,00

Bestell-Nr. 6007 0040

6/5



Sechskant-Steckschlüssel-Garnitur 1/4", 31-teilig

Inhalt:

- 1 Hebelumschaltknarre
- 12 Sechskant-Steckschlüssel-Einsätze 4; 4,5; 5; 5,5; 6; 7; 8; 9; 10; 11; 12; 13 mm
- 4 Schraubendreher-Einsätze für Innensechskant 3; 4; 5; 6 mm
- 1 Schraubendreher-Einsatz für Schlitz 4 mm
- 2 Schraubendreher-Einsätze für Kreuzschlitz PH 1; 2
- 2 Schraubendreher-Einsätze für Kreuzschlitz PZ 1; 2
- 5 Schraubendreher-Einsätze für TORX® T 10; 15; 20; 25; 30
- je 1 Bit-Handhalter 1/4"; Bit-Adapter 1/4"; Verlängerung 50 mm;
- Steckschlüssel-Adapter 1/4"

71,20 €
89,00

Bestell-Nr. 6003 0080

6/3 

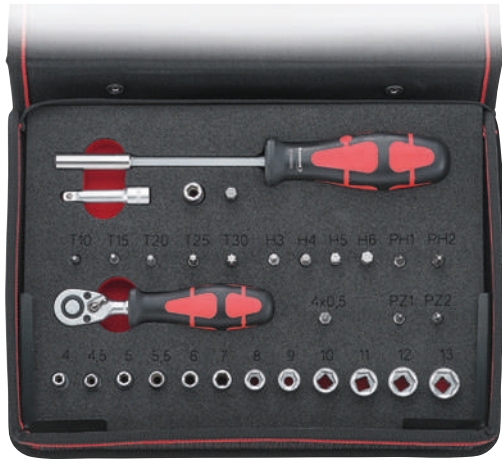

Sechskant-Steckschlüssel-Garnitur 3/8", 23-teilig

Inhalt:

- 1 Hebelumschaltknarre
- 13 Sechskant-Steckschlüssel-Einsätze 6; 7; 8; 9; 10; 11; 13; 14; 15; 16; 17; 18; 19 mm
- 5 Schraubendreher-Einsätze für Innensechskant 4; 5; 6; 8; 10 mm
- 1 Quergriff mit Gleitstück
- 2 Verlängerungen 125; 250 mm
- 1 Kardangelen

87,90 €
110,00

Bestell-Nr. 6056 0020

6/23 



Sechskant-Steckschlüssel-Garnitur 3/4", 14-teilig

Inhalt:

- 1 Durchsteckknarre
- 10 Sechskant-Steckschlüssel-Einsätze 22; 24; 27; 30; 32; 34; 36; 41; 46; 50 mm
- 2 Verlängerungen 200; 400 mm
- 1 Quergriff mit Gleitstück

Bestell-Nr. 613J 0010

6/69 

224,00 €
280,00



Sechskant-Steckschlüssel-Garnitur 1/2", 30-teilig

Inhalt:

- 1 Hebelumschaltknarre
- 19 Sechskant-Steckschlüssel-Einsätze 8; 9; 10; 11; 12; 13; 14; 15; 16; 17; 18; 19; 21; 22; 24; 27; 30; 32; 34 mm
- 4 Sechskant-Steckschlüssel-Einsätze, lang 10; 13; 17; 19 mm
- 2 Zündkerzen-Einsätze 16; 21 mm
- 1 Quergriff mit Gleitstück
- 2 Verlängerungen 125; 250 mm
- 1 Kardangelen

122,50 €
163,50

Bestell-Nr. 6072 0030

6/38 



Ganzstahl-Umschaltknarre, 120 Zähne

- DIN 3122 D 6,3 – ISO 3315
- Chrom-Vanadium-Stahl, matt verchromt

6/11, 6/28, 6/50

Antrieb Zoll	Länge mm	Preis	Bestell-Nr.
1/4	150	23,50 € 16,50 €	6018 2120
3/8	200	29,80 € 19,90 €	6058 2120
1/2	270	40,40 € 28,30 €	6080 2120

- Extrem feinverzahnt (Rückstellwinkel 3°), dennoch hoch belastbar
- Kleiner Kopf für Arbeiten an beengten Stellen

ab **16,50 €**
23,50



Teleskop-Gelenkumschaltknarre 1/2", 60 Zähne

- Geringer Kraftaufwand durch längeren Hebel
- Abwinkelbarer Kopf

Bestell-Nr. 6080 0025

6/49

Technische Daten:

- Betätigungswinkel: 6° (60 Zähne)
- Länge: 400–600 mm (5-stufig)

51,50 €
59,90



Teleskop-Hebelumschaltknarre 1/2", 48 Zähne

- DIN 3122 D 12,5 – ISO 3315
- Druckknopfauflösung
- Geringerer Kraftaufwand durch längeren Hebel
- Einfache Fixierung der Länge mittels griffigem Feststellung

Bestell-Nr. 6091 0025

6/49

Technische Daten:

- Betätigungswinkel: 7,5° (48 Zähne)
- Länge: 400–600 mm

105,60 €
132,00



Drehmomentschlüssel DREMOMETER

- Drehmoment einstellbar
- Lesbar über Fensterkala
- Aluminium-Gehäuse
- Kontrollierter Rechtsanzug
- Hör- und spürbares Klicksignal bei Erreichen des Drehmoments
- Auslösegenauigkeit ± 3 %

6/137

ab **266,80 €**
333,50



Skalenbereich N·m	Skalenteilung	Vierkantantrieb Zoll	Preis	Bestell-Nr.
6– 30	1 N·m/10 lbf·in	1/4	333,50 € 266,80 €	6234 0005
8– 40	5 N·m/50 lbf·in	3/8	388,00 € 310,40 €	6234 0010
25–120	5 N·m/ 5 lbf·ft	1/2	430,50 € 344,40 €	6234 0015
40–200	5 N·m/ 5 lbf·ft	1/2	473,50 € 378,80 €	6234 0020
60–300	5 N·m/ 5 lbf·ft	1/2	542,00 € 433,60 €	6234 0025
155–760	10 N·m/10 lbf·ft	3/4	1021,00 € 816,80 €	6234 0030

ASW**NEU**

Kraft-Steckschlüssel-Einsatz-Garnitur 1/4", 46-teilig

Inhalt:

- 9 Sechskant-Kraft-Steckschlüssel-Einsätze 6; 7; 8; 9; 10; 11; 12; 13; 14 mm
- 5 Kraft-Steckschlüssel-Einsätze für Außen-TORX®-Schrauben E 5; 6; 8; 10; 12
- 6 Bits für Innensechskant 3; 4; 5; 6; 7; 8 mm
- 3 Bits für Schlitz 4,5; 5,5; 6,5 mm
- 3 Bits für Kreuzschlitz PH 1; PH 2; PH 3
- 2 Bits für Kreuzschlitz PZ 1; PZ 2
- 10 Bits für TORX® T 9; 10; 15; 20; 25; 27; 30; 40; 45; 50
- 4 Bits für Innen-Vielzahn XZN M4; M5; M6; M8
- 1 Kraft-Verlängerung 150 mm
- 1 Kraft-Winkelverlängerung 50 mm
- 1 Bit-Adapter 1/4" Außen-sechskant auf 1/4" Außen-vierkant
- 1 Steckschlüssel-Adapter

Bestell-Nr. 6176 2501

98,90 €
120,00

**ASW****NEU**

Kraft-Steckschlüssel-Einsatz-Garnitur 3/8", 40-teilig

Inhalt:

- 13 Sechskant-Kraft-Steckschlüssel-Einsätze 7; 8; 9; 10; 11; 12; 13; 14; 15; 16; 17; 18; 19 mm
- 6 Kraft-Steckschlüssel-Einsätze für Außen-TORX®-Schrauben E 6; 7; 8; 10; 12; 14
- 3 Bits Kreuzschlitz PH 1; PH 2; PH 3
- 8 Bits Innen-TORX® T 15; T 20; T 25; T 27; T 30; T 40; T 45; T 50
- 3 Bits Innensechskant 6; 5; 8 mm
- 3 Bits Innen-Vielzahn XZN M5; M6; M8
- 2 Kraft-Winkelverlängerungen 75; 150 mm
- 1 Bit-Adapter 3/8" Innen-vierkant auf 1/4" Innen-sechskant
- 1 Bit-Adapter 1/4" Außen-sechskant auf 3/8" Außen-vierkant

Bestell-Nr. 6181 0013

139,80 €
176,00

**ASW****NEU**

Kraft-Steckschlüssel-Einsatz-Garnitur 1/2"

Inhalt 12-teilig:

- 10 Sechskant-Kraft-Steckschlüssel-Einsätze 9; 10; 11; 13; 14; 17; 19; 22; 24; 27 mm
- 1 Kraft-Kugelgelenk
- 1 Kraft-Verlängerung, 175 mm

Bestell-Nr. 6193 0001

79,20 €
102,00

Inhalt 15-teilig:

- 15 Sechskant-Kraft-Steckschlüssel-Einsätze 10; 11; 12; 13; 14; 15; 16; 17; 18; 19; 21; 22; 24; 27; 30 mm

Bestell-Nr. 6193 5016

82,90 €
104,50

Inhalt 21-teilig:

- 11 Sechskant-Kraft-Steckschlüssel-Einsätze 10; 13; 14; 16; 17; 18; 19; 21; 22; 24; 27 mm
- 9 Sechskant-Kraft-Steckschlüssel-Einsätze, lang 13; 16; 17; 18; 19; 21; 22; 24; 27 mm
- 1 Kraft-Winkelverlängerung 150 mm

Bestell-Nr. 6193 5017

149,20 €
186,50



6193 5017

ASW**NEU**

Kraft-Steckschlüssel-Einsatz-Garnitur 3/4", 11-teilig

Inhalt:

- 9 Sechskant-Kraft-Steckschlüssel-Einsätze 19; 22; 24; 27; 30; 32; 36; 41; 46 mm
- 1 Sicherungsring
- 1 Sicherungsstift

Bestell-Nr. 6205 1101

119,80 €
159,00





Bit-Sortiment, zähhart, 31-teilig

- Mit zähhartem Bits in Kunststoffbox
- Übersichtliche Unterbringung zur schnellen Entnahme der Bits
- Für den universellen Einsatz

Inhalt:

- 1 Universalthalter mit Dauermagnet und Sprengring
- 3 Bits für Schlitz 4,5 x 0,6; 5,5 x 1,0; 6,5 x 1,2 mm
- 9 Bits für Kreuzschlitz PH 1–3
- 9 Bits für Kreuzschlitz PZ 1–3
- 3 Bits für Sechskant 4–6 mm
- 6 Bits für TORX® T 10–40

Bestell-Nr. 6480 0030

6/218

15,95
€
21,30



Bit-Sortiment in Falttasche, 17-teilig

Inhalt:

- 1 Mehrkomponenten-Griff mit Schnellwechselfutter
- 2 Bits für Schlitz 4,0; 5,5 mm
- 3 Bits für Kreuzschlitz PH 1; PH 2; PH 3
- 2 Bits für Kreuzschlitz PZ 1; PZ 2
- 4 Bits für Innensechskant 3; 4; 5; 6 mm
- 5 Bits für TORX® T 10; T 15; T 20; T 25; T 30

Bestell-Nr. 6487 0015

6/225

34,90
€
46,70



Bit-Sortiment KK 100, 52-teilig

Inhalt:

- 1 Kraftform-Plus-Griff mit Rapidaptor
- 1 Bithalter Rapidaptor
- 2 zähnharte Bits für Schlitz, 25 mm, 0,8 x 5,5; 1,0 x 5,5 mm
- 8 zähnharte Bits für Kreuzschlitz, 25 mm, PH 1 (2 Stück); 2 (4 Stück); 3 (2 Stück)
- 3 Impaktor-Bits für Kreuzschlitz, 50 mm, PH 2 (2 Stück); 3
- 8 zähnharte Bits für Kreuzschlitz, 25 mm, PZ 1 (2 Stück); 2 (4 Stück); 3 (2 Stück)
- 3 Impaktor-Bits für Kreuzschlitz, 50 mm, PZ 2 (2 Stück); 3
- 3 Impaktor-Bits für Innensechskant, 50 mm, 4; 5; 6 mm
- 12 zähnharte Bits für TORX®, 25 mm, T 10 (2 Stück); 15 (2 Stück); 20 (3 Stück); 25 (2 Stück); 30 (2 Stück); 40
- 3 Impaktor-Bits für TORX®, 50 mm, T 25; 30; 40
- 8 Sechskant-Winkelschraubendreher 1,5; 2; 2,5; 3; 4; 5; 6; 8 mm

Bestell-Nr. 6483 0030

6/225

65,80
€
90,50



Sechskant-Steckschlüssel-Schraubendreher-Satz HOLO, 7-teilig

- Mit runder, hohler Klinge, nicromatt
- Ideal für Verschraubungen an langen Bolzen, überstehenden Gewindestangen und zum Lösen von sehr festsitzenden Schrauben

Inhalt: 5; 5,5; 6; 8; 10; 13 mm

Bestell-Nr. 5801 1000

5/142

37,90
€
52,50



Elektrikerwerkzeug-Satz XXL PREMIUM-Edition, 40-teilig

- Mobile Werkbank mit Mess- und Sägehilfe
- Dämpfer verhindern ungewolltes Schließen
- Fixierpunkte für magnetische Arbeitsleuchte

EXKLUSIVE SORTIMENTSZUSAMMENSTELLUNG

Inhalt:

- 5 VDE-Schraubendreher Außensechskant für 5,5; 7; 8; 10; 13 mm
- 4 VDE-Schraubendreher slimFix für Schlitz 3,5; 4,0; 5,5; 6,5 mm
- 1 VDE-Schraubendreher slimFix für PlusMinus SL/PZ
- 2 VDE-Schraubendreher für Kreuzschlitz PH 1; 2
- 2 VDE-Schraubendreher slimFix für Kreuzschlitz PZ 1; 2
- 3 VDE-Schraubendreher slimFix für TORX® T 15; T 20; T 25
- 1 Schaltschrankschlüssel Kreuzschlitz PH 2; Außenvierkant 5–8 mm;
- Außendreikant 9 mm, Doppelbart 3–5, Schlitz 7 mm
- 1 Winkelschraubendreher-Satz, 9-teilig 1,5–10 mm
- 1 Schraubendreher mit Bitmagazin PocketMax® electric
- 1 VDE-Seitenscheider, 160 mm
- 1 VDE-Kombizange 180 mm
- 1 VDE-Flachrundzange, gerade, 200 mm
- 1 Automatisches Abisolierwerkzeug, 200 mm, 0,03–16 mm²
- 1 Abisolier-Multitool, 125 mm, Ø 8,0–13 mm
- 1 Crimpwerkzeug automatisch Vierkant-Pressung, 193 mm, 0,08–16 mm²
- 1 Aderendhülsen-Set, 0,5–2,5 mm², 400 Stück
- 1 Aderendhülsen-Set, 4–16 mm², 100 Stück
- 1 Elektriker-Gliedermaßstab, 2 m
- 1 Elektriker-Wasserwaage, 40 cm

Bestell-Nr. 616D 0020

799,00 €



VDE-Wechselklingen-Satz slimVario® electric, 31-teilig

- slimTECHNOLOGY: schlankere Klingen durch integrierte Schutzisolation

Inhalt:

- 1 VDE-Handhalter, 1 VDE-Handhalter PicoFinish® und 1 VDE-Handhalter stubby
- 8 VDE-Steckschlüssel-Einsätze 1/4" 5; 5,5; 6; 7; 8; 10; 11; 13 mm
- 3 Wechselklingen für Innen-Sechskant 3; 4; 5 mm
- 4 Wechselklingen für Schlitz 2; 3,5; 5,5; 6,5 mm
- 5 Wechselklingen für Kreuzschlitz PH 0; PH 1; PH 2; PZ 1; PZ 2
- 2 Wechselklingen für PlusMinus PZ/S 1; PZ/S 2
- 4 Wechselklingen für Innen-TORX® T 10; T 15; T 20; T 25
- 1 Verlängerung
- 1 Steckschlüssel-Adapter 1/4"

Bestell-Nr. 6356 0050

6/184 

227,00 €
235,00





Werkzeugsatz Kraftform Kompakt H 1 für Holz, 41-teilig

Inhalt:

- 7 Sechskant-Steckschlüssel-Einsätze 5,5; 6; 7; 8; 10; 12; 13 mm
- 4 Bits für Innensechskant 89 mm, 3; 4; 5; 6 mm
- 1 Bit für Schlitz 25 mm, 5,5 mm
- 1 Bit für Schlitz 89 mm, 5,5 mm
- 3 Bits für Kreuzschlitz 89 mm, PH 1; 2; 3
- 3 Bits für Kreuzschlitz 25 mm, PZ 1; 2; 3
- 3 Bits für Kreuzschlitz 89 mm, PZ 1; 2; 3
- 2 Bits für TORX® 25 mm, T 20; 25
- 5 Bits für TORX® mit Bohrung 89 mm, T 10; 15; 20; 25; 30
- 5 HSS-Holzspiralbohrer-Bits 3; 4; 5; 6; 8 mm
- 1 Bithalter 1/4"
- 1 Schraubkralle 4,5–6 mm
- 1 Phasenprüfer einpolig
- 1 Ratschenschraubendreher
- 1 Bit-Ratsche
- 1 Steckschlüssel-Adapter 1/4"
- 1 Verlängerung mit Schnelldrehhülse, 75 mm

105,90 €
141,50



Bestell-Nr. 616A 0020

6/81



Werkzeugsatz Kraftform Kompakt M 1 für Metall, 39-teilig

Inhalt:

- 1 Zyklus Speed-Knarre 1/4"
- 7 Sechskant-Steckschlüssel-Einsätze 5,5; 6; 7; 8; 10; 12; 13 mm
- 1 Bit für Schlitz 89 mm, 5,5 mm
- 3 Bits für Kreuzschlitz 89 mm, PH 1; 2; 3
- 4 Bits für Innensechskant 89 mm, 3; 4; 5; 6 mm
- 5 Bits für Innen-TORX® 89 mm, T 10; 15; 20; 25; 30
- 6 Kombigewindebohrer-Bits 2,5; 3,3; 4,2; 5; 6,8; 8,5 mm
- 6 HSS-Metallspiralbohrer-Bits 3; 4; 5; 6; 8; 10 mm
- 1 Bit-Handhalter
- 1 Verlängerung 1/4" mit Schnelldrehhülse 150 mm
- 1 Wobble-Verlängerung 1/4" 56 mm
- 1 Adapter 1/4" Sechskant auf Vierkant
- 1 Schraubkralle 4,5–6 mm
- 1 Phasenprüfer einpolig

139,90 €
187,00



Bestell-Nr. 616A 0010

6/81



VDE-Wechselklingen-Satz slimVario® electric, 18-teilig

■ slimTECHNOLOGY: schlankere Klingen durch integrierte Schutzisolation

Inhalt:

- 1 Bithalter Stubby
- 1 Schraubendreher mit Bithalter
- 3 Wechselklingen slimBit für Schlitz 2,5; 3,5; 5,5 mm
- 2 Wechselklingen slimBit für Kreuzschlitz PH 1; 2
- 2 Wechselklingen slimBit für Kreuzschlitz PZ 1; 2
- 2 Wechselklingen slimBit für PlusMinus SL/PZ 1; 2
- 3 Wechselklingen slimBit für Innensechskant 3; 4; 5 mm
- 4 Wechselklingen slimBit für TORX® T 9; 10; 15; 20

Bestell-Nr. 6356 9025

6/184

81,00 €
108,00



Schraubendreher-Satz, 6-teilig

- Runde Klinge
- Ergonomischer Griff mit integrierten Weichzonen und Abrollschutz

Inhalt:

4 Schraubendreher Schlitz
2,5; 3; 4; 5,5 mm
2 Schraubendreher
Kreuzschlitz 1; 2

6/174



je **14,60** €
19,45

Abtriebsprofil	Preis		Bestell-Nr.
Schlitz/PH	19,45-€	14,60 €	6354 0121
Schlitz/PZ	19,45-€	14,60 €	6354 0131

VDE-Schraubendreher-Satz, 6-teilig

- Runde, isolierte Klinge
- Ergonomischer Griff mit integrierten Weichzonen und Abrollschutz

Inhalt:

3 Schraubendreher Schlitz 4; 5,5; 6,5 mm
2 Schraubendreher Kreuzschlitz 1; 2
1 Phasenprüfer, einpolig

6/177



ab **17,60** €
25,10

Abtriebsprofil	Preis		Bestell-Nr.
Schlitz/PH	25,10-€	17,60 €	6354 0050
Schlitz/PZ	25,70-€	17,95 €	6354 0055

Schraubendreher-Satz mit Schlagkappe, 6-teilig

- Mit durchgehender Sechskant-Klinge und Sechskant-Schlüsselhilfe
- Für den harten Schraubereinsatz, zum Lösen und Abschlagen von Schraubchellen und als Meißel zum Aufstemmen von Mauerschlitzen

Inhalt:

4 Schlitz 3,5 x 80*; 4,5 x 90; 5,5 x 100; 7 x 125 mm
2 Kreuzschlitz PH 1; 2

* Ohne Schlagkappe.

Bestell-Nr. 6354 0160

6/172



25,80 €
33,40



Schraubendreher-Satz Big Pack 300, 16-teilig

- Aus hochlegiertem Sonderstahl
- Mit ergonomischen 3-Komponenten-Kraftform-Griff

Inhalt:

3 Schraubendreher für Schlitz 3,5; 4,0; 6,5 mm
3 Schraubendreher für Kreuzschlitz PH 1; 2; 3
3 Schraubendreher für Kreuzschlitz PZ 1; 2; 3
5 Schraubendreher für TORX® T 10; 15; 20; 25; 30
2 Racks zur Wandbefestigung

Bestell-Nr. 6350 0185

6/176

49,90 €
68,90

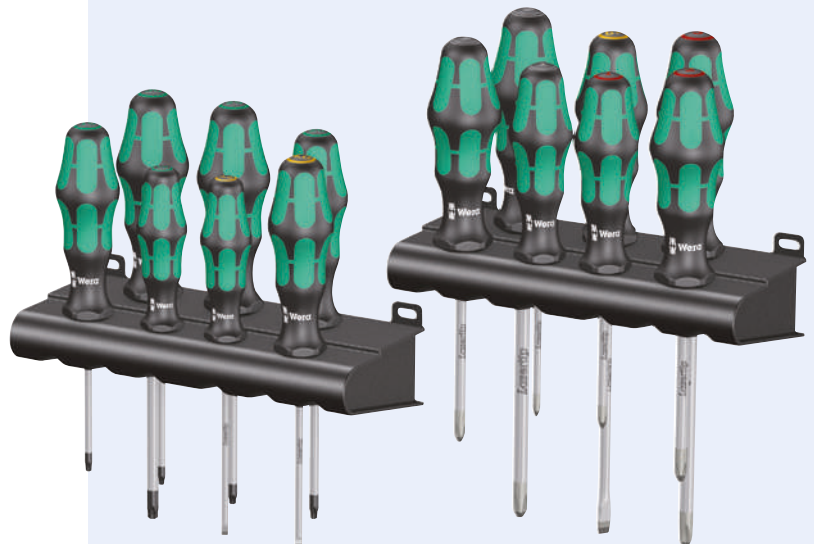



Winkelschraubendreher-Satz, 9-teilig

- Aus hochlegiertem Federstahl, durchgehend gehärtet, verchromt und pulverbeschichtet
- Mit um 90°–100° abgewinkeltem, flexiblem Schenkel
- 90°-Stellung zum Ansetzen, durch leichten Zug kann der Schraubwinkel auf 100° erhöht werden
- Speziell zum Verschrauben an beengten und schlecht zugänglichen Stellen

Inhalt: 1,5; 2; 2,5; 3; 4; 5; 6; 8; 10 mm

Hinweis: 1,5 und 2 mm mit festem 90°-Winkel.

Bestell-Nr. 5963 1010

5/159



54,30 €
60,60

NEU

Wechselklingen-Satz

- Klingen aus hochlegiertem Federstahl
- Lieferung in Kunstleder-Rolltasche

- Schlanker Celluloseacetat-Griff Classic, schlagfest, öl- und benzinresistent



Inhalt:

- 1 Handgriff
- 2 Schraubendreher für Schlitz 2,5 x 0,4; 3,5 x 0,5 mm
- 4 Wechselklingen für Schlitz 4 x 0,6; 5,5 x 0,8; 6,5 x 1; 8 x 1,2 mm
- 2 Wechselklingen für Kreuzschlitz PH 1; 2
- 1 Wechselklinge Vierkant-Ahle

Bestell-Nr. 6622 1000

43,50 €
48,20



NEU

Winkelschraubendreher-Satz mit Kugelkopf Safety

- Aus hochlegiertem Federstahl, durchgehend gehärtet, verchromt
- Klinge gerändelt für Arbeiten in nasser oder öliger Umgebung



ab 35,90 €
42,50

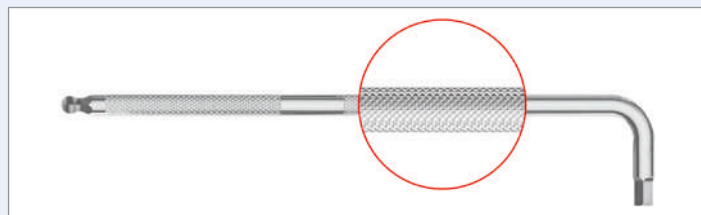

Ausführung	Inhalt mm	Preis	Bestell-Nr.
7-teilig	1,5; 2; 2,5; 3; 4; 5; 6	42,50 €	35,90 € 5953 1006
9-teilig	1,5; 2; 2,5; 3; 4; 5; 6; 8; 10	67,40 €	59,90 € 5953 1010

- Gummierter 2-Komponentengriff SwissGrip, rutschfest auch bei nassen und öligen Händen



Inhalt:

- 1 Handgriff
- 2 Schraubendreher für Schlitz 2,5 x 0,4; 3,5 x 0,5 mm
- 4 Wechselklingen für Schlitz 4 x 0,6; 5,5 x 0,8; 6,5 x 1; 8 x 1,2 mm
- 2 Wechselklingen für Kreuzschlitz PH 1; 2
- 1 Wechselklinge Vierkant-Ahle

Bestell-Nr. 6622 1005

44,50 €
49,60



- Teleskop-Handgriff: Kunststoffgriff mit drehbarer Kappe und stufenlos einstellbarer Klingenslänge
- Schraubendrehergriff: Gummierter 2-Komponentengriff SwissGrip, rutschfest auch bei nassen und öligen Händen

Inhalt:

- 1 Teleskop-Handgriff
- 1 Schraubendrehergriff
- 3 Kombiklingen für Schlitz/Kreuzschlitz 2 mm/H 00; 2,5 mm/PH 0; 3,5 mm/PH 1
- 1 Kombiklinge für Kreuzschlitz PZ 0/1
- 2 Kombiklingen für Sechskant 1,5/2; 2,5/3 mm
- 2 Kombiklingen für TORX® T 6/7; T 8/9
- 4 Wechselklingen für Schlitz 4 x 0,6; 5,5 x 0,8; 6,5 x 1; 8 x 1,2 mm
- 2 Wechselklingen für Kreuzschlitz PZ 0; 2
- 3 Wechselklingen für Innensechskant 4; 5; 6 mm
- 4 Wechselklingen für TORX® T 10; 15; 20; 25
- 1 Wechselklinge Vierkant-Ahle
- 1 Phasenprüfer, einpolig

Bestell-Nr. 6622 1010

117,90 €
131,00



Gelenk-Ringratschenschlüssel-Satz

- Gelenkkopf zum Arbeiten an beengten oder schwer zugänglichen Stellen
- Ratschenmechanismus mit 72 Zähnen
- Drehmomente übertreffen die Vorgaben nach DIN 3110, ISO 3318
- Lieferung in Nylon-Rolltasche (600 Denier), mit zwei Aufhängeösen und Klettschließband

5/128



Ausführung	Inhalt mm	Preis	Bestell-Nr.
5-teilig	8; 10; 13; 17; 19	91,80-€ 65,80 €	5783 0505
10-teilig	8; 10; 12; 13; 14; 15; 16; 17; 18; 19	188,00-€ 131,50 €	5783 1000

ab **65,80** €
91,80

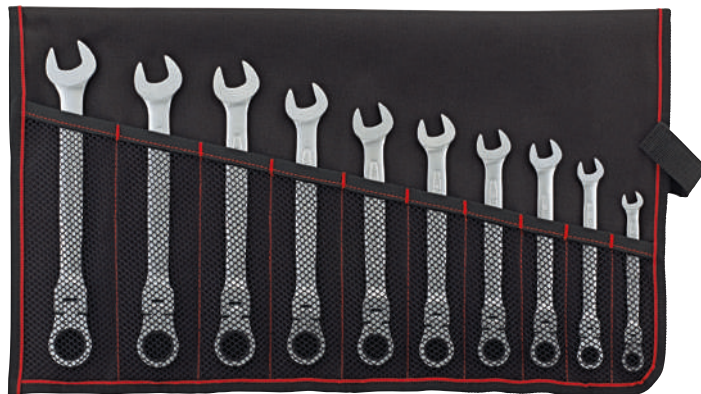

5783 1000

Doppelmaulschlüssel-Satz, 6-teilig

- DIN 3110, ISO 3318
- Griffiger, ovaler Schaft, matt verchromt
- Maulstellung 15°, mit flachen Köpfen
- Lieferung in Nylon-Rolltasche (600 Denier), mit zwei Aufhängeösen und Klettschließband

Inhalt: 6 x 8; 10 x 11; 10 x 13; 14 x 15; 16 x 17; 18 x 19 mm

Bestell-Nr. **5706 0000**

5/121

11,90 €
17,00

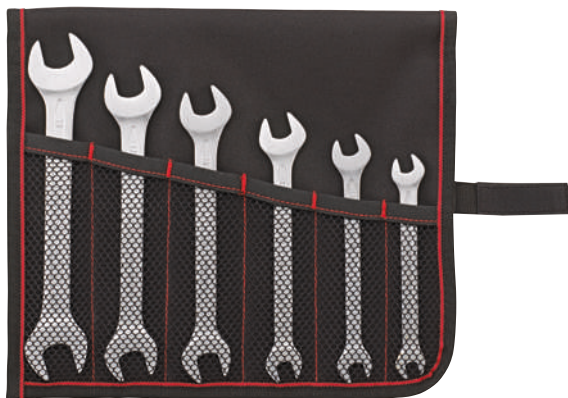

Ringmaulschlüssel-Satz, gerade, in Rolltasche

- DIN 3113, ISO 3318, Form A
- Ringseite um 15° abgewinkelt
- Lieferung in Nylon-Rolltasche (600 Denier), mit zwei Aufhängeösen und Klettschließband

ab **14,90** €
21,30

5/123

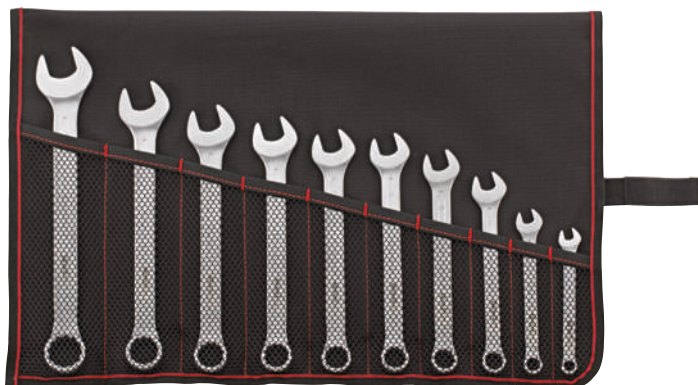

5726 0017

Inhalt mm	Preis	Bestell-Nr.
7; 8; 10; 13; 17; 19	21,30-€ 14,90 €	5726 0002
8; 9; 10; 11; 13; 14; 17; 19	27,30-€ 18,90 €	5726 0007
8; 10; 13; 15; 16; 17; 18; 19; 21; 24	45,50-€ 31,80 €	5726 0017

Ringmaulschlüssel-Satz, extralang, 12-teilig

- Aus GEDORE Vanadium Stahl 31CrV3, verchromt
- Mit handlichem und starkem Hohl Schaft
- Ring mit UnitDrive-Profil, poliert

Inhalt: 10; 11; 12; 13; 14; 17; 19; 22; 24; 27; 30; 32 mm

Bestell-Nr. **5733 0015**

5/125

199,90 €
251,00



Ringratschenschlüssel-Satz, gerade

- Ratschenmechanismus mit 72 Zähnen
- Die Drehmomente übertreffen die Vorgaben nach DIN 3110, ISO 3318
- Lieferung in Nylon-Rolltasche (600 Denier), mit zwei Aufhängeösen und Klettschließband

ab **47,90** €
60,00

5/129 



Ausführung	Inhalt mm	Preis	Bestell-Nr.
5-teilig	8; 10; 13; 17; 19	60,00-€	47,90 € 5731 0505
10-teilig	8; 10; 13; 15; 16; 17; 18; 19; 22; 24	138,00-€	109,80 € 5731 1000



5731 1000

Ratschenschlüssel-Satz, umschaltbar

- Ratschenmechanismus mit 72 Zähnen
- Die Drehmomente übertreffen die Vorgaben nach DIN 3110, ISO 3318
- Lieferung in Nylon-Rolltasche (600 Denier), mit zwei Aufhängeösen und Klettschließband

ab **63,70** €
95,10

5/130 



Ausführung	Inhalt mm	Preis	Bestell-Nr.
5-teilig	8; 10; 13; 17; 19	95,10-€	63,70 € 5749 0505
10-teilig	8; 10; 13; 15; 16; 17; 18; 19; 22; 24	179,50-€	139,90 € 5749 1000



5749 1000

Ringratschenschlüssel-Satz, extrakurz, 5-teilig

- Besonders kurze Ausführung, ideal für beengte Stellen
- Ratschenmechanismus mit 72 Zähnen
- Drehmomente übertreffen die Vorgaben nach DIN 3110, ISO 3318
- Lieferung in Nylon-Rolltasche (600 Denier), mit zwei Aufhängeösen und Klettschließband

39,50 €
58,90

Inhalt: 8; 10; 13; 17; 19 mm

Bestell-Nr. **5659 0505**

5/131 

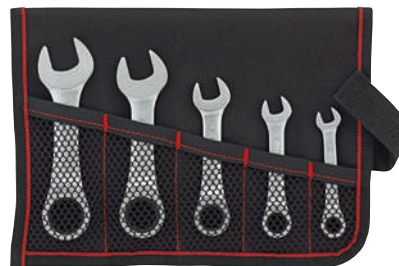

Kabelbinder-Sortiment

- Aus Nylon
- Selbstlöschend innerhalb von max. 30 Sekunden
- Weitgehend chemikalienbeständig

29,40 €
36,80

Inhalt:

400 Stück 4,5 x 200 mm (natur und schwarz)

600 Stück 4,5 x 280 mm (natur, schwarz, rot und grün)

Bestell-Nr. **5673 1000**

5/104 



Parallelschraubstock, großer Amboss

- Halterung für schwenk- und wechselbare Rohrspannbacken
- Im Gesenk stahlgeschmiedet
- Backen und Amboss induktiv gehärtet (52–58 HRC)
- Nach vorne öffnend

5/2 

Backenbreite mm	Spannweite/-tiefe mm	Preis	Bestell-Nr.
100*	125/ 68	116,50 €	99,00 € 5013 0100
120	150/ 83	137,00 €	116,00 € 5013 0120
140	200/ 96	184,50 €	156,00 € 5013 0140
160	225/118	231,00 €	196,00 € 5013 0160
180	225/118	267,50 €	227,00 € 5013 0180

* Ohne Aufnahme für Schutzbacken.



ab **99,00 €**
~~116,50~~

Klemm-Gripzange mit beweglichen Backen

- Chrom-Vanadium-Stahl, glanzvernickelt, mit gezahnten Greifbacken in C-Form
- Mit Schnellösehebel
- Zum übergreifenden Spannen von sperrigen Werkstücken, z. B. Winkeln und Profilen

ab **10,80 €**
~~13,50~~



Länge mm	Spannweite mm	Preis	Bestell-Nr.
100	26	13,50 €	10,80 € 5688 0100
150	36	16,20 €	13,20 € 5688 0150
275	89	24,75 €	20,30 € 5688 0275
460	208	42,35 €	34,50 € 5688 0455

Gripzange mit beweglicher Unterbacke

- Geschmiedeter Stahl, vernickelt, mit gezahnten Greifbacken
- Mit Schnellösehebel
- Zum Lösen und Anziehen von Schrauben, Sechskantschrauben und Muttern

Technische Daten:

- Länge: 250 mm
- Spannweite: 48 mm

Bestell-Nr. 5964 0250

24,60 €
~~30,10~~



NEU



Wasserpumpenzangen-Set Cobra® Nr. 00 20 09 V02, 3-teilig

- Zangen grau atramentiert
- Griffe mit Kunststoff überzogen
- Selbstklemmend an Rohren und Muttern

Inhalt: 180; 250; 300 mm

Bestell-Nr. 5593 3000

97,80 €



Zangenset mini, 2-teilig

- Griffe mit Kunststoff überzogen
- Lieferung in Polyester-Gürteltasche, mit Klettverschluss und Aufhängeschleife

Inhalt:

1 Wasserpumpenzange Cobra® 125 mm

1 Zangenschlüssel 150 mm

Bestell-Nr. 5593 2010

90,55 €



martor

Sicherheitsmesser SECUPRO MAXISAFE

- Mit korrosionsbeständiger, nicht leitender Keramik Klinge
- Vollautomatischer Klingenrückzug, sehr hohe Sicherheit
- Verlässt die Klinge das Schneidmaterial, wird sie in den Griff zurückgezogen. Auch, wenn der Schieber oder Hebel noch festgehalten wird
- Werkzeugloser Klingenwechsel
- Ergonomischer Griff aus glasfaserverstärktem Kunststoff
- Für Rechts- und Linkshänder
- Schnitttiefe 16 mm
- Zum Schneiden von z. B. 4-lagigem Karton, Sackware, Papierbahnen, Bauschaum und Polystyrolplatten (bspw. Styropor®)

13,80
14,50 €

NEU

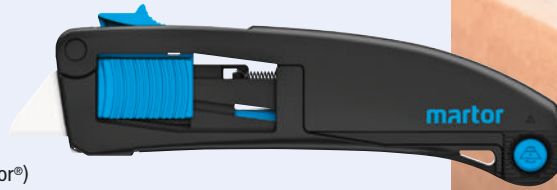

Bestell-Nr. 7419 0265

martor

Sicherheitsmesser SECUNORM 500

- Mit korrosionsbeständiger, nicht leitender Keramik Klinge
- Automatischer Klingenrückzug, hohe Sicherheit
- Verlässt die Klinge das Schneidmaterial, wird sie automatisch in den Griff zurückgezogen, wenn der Schieber nicht betätigt wird
- Werkzeugloser Klingenwechsel
- Ergonomischer Griff aus Aluminium
- Für Rechts- und Linkshänder
- Für bis zu 3-lagigem Karton, Wickel-, Stretch- und Schrumpffolie, Klebeband, Kunststoffumreifung, Sackwaren, Folien- und Papierbahn, PVC, Textil, Vlies, Filz, Garn und Schnur

13,60
14,70 €

NEU



Bestell-Nr. 7419 0280

format
professional quality

INOX

Kombi-Schere mit Aluminiumgriffen

- Linksschneidend
- Feder zum selbsttätigen Öffnen und Verschlussriegel
- Schlagdämpfende Gummianschläge
- Zum Schneiden von Papier, Pappe, Stoff, Feinblech, Leder, Schnur etc.

7/25



Mikrozahnung



Produktvideo



6736 2195

ab **9,95**
13,00 €



6736 1195

Schneidenform	Schneidenlänge mm	Preis	Bestell-Nr.
gerade	51	13,00-€ 9,95 €	6736 1195
abgewinkelt	54	15,70-€ 11,95 €	6736 2195

fortis

Hebeleisen-Satz, 4-teilig

- Chrom-Vanadium-Stahl
- 4-kant-Schaft und gebogene Schneide
- 2-Komponenten-Kunststoffheft
- Für Hebelarbeiten im Industrie- und Kfz-Bereich

30,70
38,40 €

Inhalt: 200; 300; 450; 600 mm

Bestell-Nr. 6977 0004

6/307

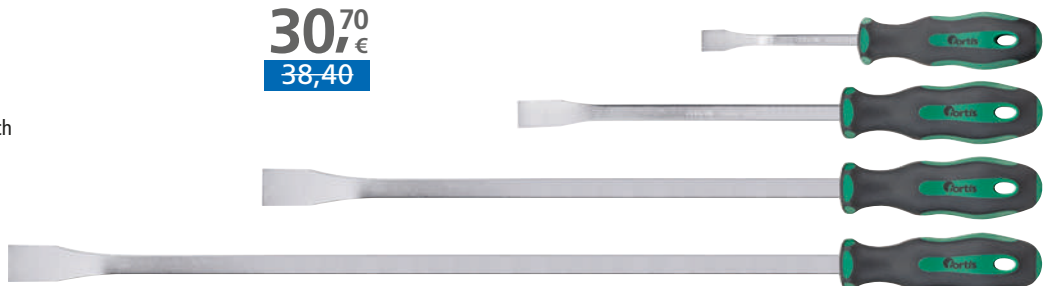

Spannungsprüfer DUSPOL® digital, 1–1200 V

- Zum Prüfen von Gleich- und Wechselspannung, Durchgang, Diode, Drehfeldrichtung, Widerstand und Frequenz sowie für Phasen- und Polaritätsprüfungen mit bewusster Auslösung des FI-Schutzschalters
- Spannungsanzeige ab 50 V auch bei leeren Batterien
- Berührungsloser Phasenprüfer/Kabelbruchdetektor
- Lieferung mit 2 Batterien Micro AAA/LR03

89,00 €
99,00 €

Bestell-Nr. 5560 0030

5/83



Taschenbandmaß

- Federbandstahl, gewölbt und gehärtet
- Beweglicher Anfangsbeschlag für Innen- und Außenmessung
- ABS-Gehäuse mit Stoptaste



ab 2,75 €
4,33 €



4/112

Länge m	Bandbreite mm	Preis	Bestell-Nr.
2	16	4,33 €	2,75 € 4474 0002
3	16	4,70 €	2,95 € 4474 0003
5	19	7,00 €	4,90 € 4474 0005
8	25	14,00 €	9,80 € 4474 0008

Digital-Multimeter MM 1-3

- Lieferung mit Drahttemperaturfühler, Aufhängevorrichtung, Sicherheitsmessleitung, 2 Micro-Batterien AAA/LR03 und Tasche

Technische Daten:

- Gleich-/Wechselspannung: 0,1 mV–1000 V/0,1 mV–750 V
- Gleich-/Wechselstrom: 1 mA–10 A
- Widerstand: 0,1 Ohm–20 MOhm
- Durchgang/Diode: ja/ja
- Frequenz: 1 Hz–20 MHz
- Kapazität: 1 pF–2 mF

Bestell-Nr. 5587 0350

5/85

105,00 €
108,50 €



Mini-Acryl-Wasserwaage R 100, 10 cm

- Elektrisch nicht leitend, bruchfest
- Aufgedruckte Skalierung im 1-mm-Raster
- Messgenauigkeit in Normallage ± 1 mm/m

Bestell-Nr. 4796 0006



11,90 €
14,00 €

Laser-Entfernungsmesser METRON

- Bluetooth®-Schnittstelle zur Verwendung der App SOLA Measures
- Teilen-Funktion für schnelles Versenden von Messergebnissen
- Für Längen-, Flächen- und Volumenmessung, Min/Max, Dauermessung, indirekte 2-Punkt-Messung
- Lieferung mit Gürteltasche und Handschlaufe

30 BT

- Lieferung zusätzlich mit Gürteltasche und 2 Micro-Batterien AAA/LR03

Technische Daten:

- Reichweite: 0,05–30 m (± 2 mm)
- Laserklasse: 2, DIN EN 60825-1 : 2007-03

Bestell-Nr. 4387 0030



73,80 €
80,90 €

60 BT

- 1/4"-Stativaufnahme
- Indirekte 3-Punkt-Messung, Addition/Subtraktion und Messwertspeicher
- Lieferung zusätzlich mit Lade-Datenkabel und Li-Ion-Akku 3,7 V/850 mAh

Technische Daten:

- Reichweite: 0,05–60 m (± 1,5 mm)
- Laserklasse: 2, DIN EN 60825-1 : 2007-10

Bestell-Nr. 4387 0060



99,90 €
108,50 €

80 BTC

- 1/4"-Stativaufnahme
- Kamerafunktion mit 2- und 4-fach-Zoom für erleichterte Zielpunktorientierung
- Indirekte 3-Punkt-Messung, Addition/Subtraktion, Messwertspeicher, Neigungssensor, indirekte Messung via Winkel, indirekte Distanzmessung, automatische Distanzmessung, Dreiecksflächenmessung, Kreisflächenmessung, Zylindervolumenmessung, Absteckmessung und Zeitschaltuhr
- Lieferung zusätzlich mit Lade-Datenkabel und 3 Mi-Mh-Akkus AAA 1,2 V/850 mAh

Technische Daten:

- Reichweite: 0,05–80 m (± 1,5 mm)
- Laserklasse: 2, DIN EN 60825-1 : 2007-10

Bestell-Nr. 4387 0080



255,00 €
279,50 €

Dachziegelbohrer Rooftile Expert

- Diamantgeschliffene Wolfram-Titan-Spitze, hartmetallbesetzt
- Dreikant-Aufnahme verhindert Durchrutschen
- Sicherer Abtransport des Bohrmehls
- Zum Bohren von glasierten Dachziegeln, Keramik und Feinsteinzeug bis Oberflächenritzhärte 9

ab **3,20** €
5,08



Ø mm	Spirallänge mm	Gesamtlänge mm	Preis	Bestell-Nr.
4	40	75	5,08 €	3,20 € 1264 0407
5	50	85	5,30 €	3,50 € 1264 0508
6	60	100	5,52 €	3,80 € 1264 0610
8	80	100	6,63 €	4,50 € 1264 0810
10	80	120	8,84 €	5,90 € 1264 1012

Dachziegelbohrer-Satz Rooftile Expert, 5-teilig

Inhalt: 4; 5; 6; 8; 10 mm

Bestell-Nr. 1264 0005

19,95 €
27,99



Schlosserhammer

- DIN 1041
- Geschmiedet, gehärtet und angelassen
- Bahn und Pinne blank geschliffen
- Mit unzerbrechlichem Mehrkomponenten-Glasfaser-Graphit-Stiel, unlösbar mit dem Hammerkopf verbunden

6/265

ab **9,50** €
11,95



Gewicht g	Länge mm	Preis	Bestell-Nr.
300	300	11,95 €	9,50 € 6745 0300
500	320	13,35 €	11,95 € 6745 0500
1000	360	20,00 €	17,00 € 6745 1000
1500	360	28,80 €	24,30 € 6745 1500
2000	400	33,20 €	28,20 € 6745 2000

Akku-Blindnietgerät Birdie

- Kleinstes und leichtestes akkubetriebenes Nietgerät seiner Leistungsklasse (900 g ohne Akku)
- Verschleißarmer BLDC-Motor
- Farbige Mundstücke erleichtern die Zuordnung zum verwendeten Blindniet
- Mundstückwechsel kann einfach und komplett werkzeuglos erfolgen
- Für Blindniete bis Ø 5 mm aller Werkstoffe und Blindniete bis Ø 6 mm Alu (max. Dorn-Ø 3,5 mm)

Technische Daten:

- Setzkraft: 10 kN
- Gerätehub: 25 mm

- Lieferung ohne Schnellwechselakku und ohne Schnellladegerät, 4 Mundstücke 17/24 (blau), 17/27 (grün), 17/29 (gelb), 17/32 (rot)

Bestell-Nr. 9320 2015

Karton



9320 2015

565,00 €
590,00

- Lieferung mit CAS-Schnellwechselakku 18 V/2,0 Ah, Schnellladegerät 18 V, 4 Mundstücke 17/24 (blau), 17/27 (grün), 17/29 (gelb), 17/32 (rot)

Bestell-Nr. 9320 0015

L-BOXX



9320 0015

712,00 €
749,00

Akku-LED-Stiftleuchte, 100 Lumen

- Griffiges, widerstandsfähiges Aluminiumgehäuse
- COB-LED (Hauptlicht) und SMD-LED (Punktlicht)
- Lieferung mit integriertem Li-Ion-Akku 3,7 V/650 mAh und USB-Ladekabel

Technische Daten:

- Modi: 0–100 % (Hauptlicht)
- Leuchtweite Hauptlicht: max. 30 m
- Brenndauer: 5 h
- Länge: 165 mm

Bestell-Nr. 9247 0095

9/22 



Starker Magnet zur Befestigung an Metallflächen.

16,90 €
21,20



Akku-LED-Stableuchte, 360 Lumen

- Widerstandsfähiges Aluminiumgehäuse
- COB-LED
- Lieferung mit integriertem Li-Ion-Akku 3,7 V/1800 mAh und USB-Ladekabel

Technische Daten:

- Modi: 50/100 %
- Brenndauer: 1,5–3 h
- Länge: 220 mm

Bestell-Nr. 9247 0100

9/22 

21,90 €
28,50



Akku-LED-Klappleuchte, 400 Lumen

- Griffiges, widerstandsfähiges Aluminiumgehäuse
- Um 180° schwenkbar und mit 180° frei drehbarem Kopf
- COB-LED (Hauptlicht), SMD-LED (Punktlicht)
- Lieferung mit integriertem Li-Ion-Akku 3,7 V/2600 mAh und USB-Ladekabel

Bestell-Nr. 9247 0105

9/22 

Technische Daten:

- Modi: 10–100 % (Hauptlicht)
- Brenndauer: 3–16 h
- Länge: 222/400 mm

27,50 €
36,50



Akku-LED-Handleuchte

- Aluminiumgehäuse
- Mit Magnet im Fuß, Halteclip und Haken
- Lieferung mit USB-Kabel, Steckdosenadapter

9/22 

ab 20,80 €
29,60



9247 0090
Mit zusätzlicher 1-W-LED.

Akku-LED-Kopflampe, 900 Lumen

- Widerstandsfähiges Aluminiumgehäuse
- Um 180° schwenkbarer Kopf
- SMD-LED
- Verstellbares, abnehm- und waschbares Kopfband
- Lieferung mit 1 Li-Ion-Akku 18650 und USB-Ladekabel

Technische Daten:

- Modi: 20/50/100 %, Stroboskop
- Leuchtweite: max. 140 m
- Brenndauer: 2–5,5 h
- Maße: 78 x 50 x 44 mm

Bestell-Nr. 9247 0060

9/17 

49,90 €
58,70



Leuchtstärke lm	Brenndauer h	Leuchtweite m	Preis	Bestell-Nr.
200/60	3 – 10	14–28	29,70 €	22,30 € 9247 0075
380/110	3,5–10	19–36	35,80 €	27,50 € 9247 0080
500/100 + 300	3 – 7	32 + 100	29,60 €	20,80 € 9247 0090

Kunststoff-Kabeltrommel Garant®, 40 m, baustellentauglich

- 3 Schutzkontakt-Steckdosen mit selbstschließenden Deckeln
- Überhitzungs- und Überlastungsschutz
- Kabelqualität H07RN-F 3G1,5 (Neopren)
- Umlegbarer Griff, zum Tragen und Aufhängen
- Für den Einsatz im Innenbereich sowie für den erschwerten Baustelleneinsatz und den Einsatz im Außenbereich geeignet

Bestell-Nr. 9009 0070

72,50 €
84,80



Bauer Böcker

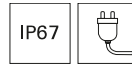

LED-Maschinenleuchte Kreislicht, 460 lm

- Aluminiumgehäuse mit satinierter Acrylschutzglasscheibe
- Reflexionsarme Ausleuchtung, blend- und flackerfrei
- Mit Magnetfüßen zur direkten Montage an der Maschine
- Ideal zur vollständigen Ausleuchtung von drehenden Spindelköpfen, wie z. B. an Bohr- und Fräsmaschinen

Technische Daten:

- Abstrahlwinkel: 360°
- Leistung: 7,5 W
- Maße: 160 x 160 x 42 mm

Bestell-Nr. 9063 0040

249,00 €
320,00



Akku-LED-Arbeitsleuchte

- Widerstandsfähiges Aluminiumdruckgussgehäuse mit Sicherheitsglas
- Kunststoffrahmen mit Teilgummierung und Magneten
- Verstellbarer Standfuß
- SMD-LED

Akku-LED-Arbeitsleuchte, 1600 Lumen

- Lieferung mit 1 Li-Ion-Akku 7,4 V/4400 mAh und Ladekabel

Technische Daten:

- Modi: 60/100 %
- Abstrahlwinkel 120°
- Brenndauer: 4–8 h
- Leistung: 20 Watt
- Leuchtstärke: 900/1600 lm
- Brenndauer: 4–8 h
- Betriebsart: Akku
- Akkutyp: Li-Ion-Akku 7,4 V/4400 mAh

Bestell-Nr. 9050 1010

83,00 €
89,80



Akku-LED-Arbeitsleuchte, 2550 Lumen

- Integrierte Powerbank
- Lieferung mit 1 Li-Ion-Akku 7,4 V/8800 mAh und Ladekabel

Technische Daten:

- Modi: 60/100 %
- Abstrahlwinkel: 120°
- Brenndauer: 4–8 h
- Leistung: 30 W
- Maße: 250 x 280 x 95 mm

Bestell-Nr. 9050 0095

123,00 €
132,50



Scangrip Connect-System

Sie haben freie Wahl bei der Stromversorgung. Kombinieren Sie ihre Leuchte aus dem Connect-System mit Ihrem CAS-Akku, dem 18-V-Akku Ihrer bevorzugten Elektrowerkzeugmarke oder wechseln Sie in den Netzbetrieb mit dem Netzanschluss. Den CAS-Akku und das Netzteil können Sie direkt einsetzen. Für die Verwendung eines Markenakkus benötigen Sie einen passenden Schnittstellen-Adapter. Die tatsächliche Leuchtdauer ist abhängig vom verwendeten Akku.



Verwenden Sie den zu Ihrem Akku passenden Adapter.

Akku-LED-Arbeitsleuchte AREA 10 CONNECT, 10000 Lumen

IP65

- Bruch- und schlagfestes sowie staub- und wasserdichtes Gehäuse
- Mit Tragegriff, Haken zum Aufhängen und Stativaufnahme
- COB-LED
- Abstrahlwinkel 360° oder 180° wählbar
- Bluetooth®-Beleuchtungssteuerung für bis zu vier Arbeitsleuchten
- Integrierter Reserveakku
- Lieferung ohne Akku oder Netzanschluss

Technische Daten:

- Modi: 20/40/60/80/100 %
- Brenndauer/Ah: 0,12–2,5 h

Bestell-Nr. 9043 0355

267,00 €
299,90



Akku-LED-Arbeitsleuchte NOVA CONNECT

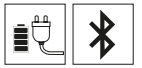

- Bruch- und schlagfestes sowie staub- und wasserdichtes Gehäuse
- COB-LED
- Bluetooth®-Beleuchtungssteuerung für bis zu vier Arbeitsleuchten
- Verstellbarer Standfuß
- Lieferung ohne Akku oder Netzanschluss

Technische Daten:

- Modi: 10/25/50/75/100 %
- Abstrahlwinkel: 110°

NOVA 2 CONNECT, 2000 Lumen

IP30

Technische Daten:

- Brenndauer/Ah: 0,6–6,75 h

Bestell-Nr. 9043 0335

79,90 €
89,90



NOVA 4 CONNECT, 4000 Lumen

IP65

- Integrierter Reserveakku

Technische Daten:

- Brenndauer/Ah: 0,25–2,75 h

Bestell-Nr. 9043 0340

152,00 €
169,90



NOVA 10 CONNECT, 10000 Lumen

IP65

- Integrierter Reserveakku

Technische Daten:

- Brenndauer/Ah: 0,25–2,3 h

Bestell-Nr. 9043 0345

239,00 €
269,90





IP30

NEU

Akku-LED-Arbeitsleuchte VEGA 4 CONNECT, 4000 Lumen

- Bruch- und schlagfestes sowie staub- und wasserdichtes Kunststoffgehäuse
- SMD-LED
- Lieferung ohne Akku oder Netzanschluss

Technische Daten:

- Modi: 50/100 %
- Brenndauer/Ah: 0,4–0,7 h

Bestell-Nr. 9043 0365

88,90 €



IP65

Netzanschluss für Arbeitsleuchten CONNECT

- Zum Netzbetrieb von Leuchten der CONNECT-Serie

Technische Daten:

- Kabellänge: 5 m

Bestell-Nr. 9043 0415

62,50 €
69,90 €



Schnittstellen-Adapter für Arbeitsleuchten CONNECT

- Zur Verwendung von 18-V-Maschinenakkus an Leuchten der CONNECT-Serie

je 8,50 €
9,90 €



Ausführung	Preis	Bestell-Nr.
Schnittstellen-Adapter Bosch	9,90 € 8,50 €	9043 0375
Schnittstellen-Adapter Dewalt	9,90 € 8,50 €	9043 0380
Schnittstellen-Adapter Fein	9,90 € 8,50 €	9043 0385
Schnittstellen-Adapter Festool	9,90 € 8,50 €	9043 0390
Schnittstellen-Adapter Flex	9,90 € 8,50 €	9043 0395
Schnittstellen-Adapter Makita	9,90 € 8,50 €	9043 0400
Schnittstellen-Adapter Milwaukee	9,90 € 8,50 €	9043 0405

Akku-LED-Klappbaustrahler TOWER 5 CONNECT, 5000 Lumen

- Gehäuse aus widerstandsfähigem Kunststoff mit zwei unabhängig drehbaren Strahlern
- 120 SMD-LED mit tageslichtweißem Licht (6500 K)
- Für den Transport zusammenklappbar

Technische Daten:

- Abstrahlwinkel: 110°
- Brenndauer/Ah: 0,4–0,85 h

Bestell-Nr. 9043 0370



205,00 €
229,90 €



Kompakt
zusammenklappbar



Fe + Cl + S
≤ 0,1 %

Trennscheibe EDGE Special, gerade, für Stahl, Edelstahl + Aluminium

25 Scheiben in Kronenflex®-Box, geschützt vor Stößen, Schmutz und Feuchtigkeit. Die Scheiben sind in der Box luftdicht verschlossen, der natürliche Verfallsprozess verlangsamt sich. Dadurch erhalten die Scheiben bis zu 40 % Leistungsvorteil.

- Selbstschärfendes Korundkorn für besonders lange Standzeit bei hoher Trennleistung
- Ermöglicht einen vergleichbar schnellen Schnitt zur 1-mm-Stärke bei besserer Standzeit
- Kühler Schliff und saubere Schleifergebnisse auf weichen Metallen
- Vibrationsarm
- Normbohrung 22,23 mm
- Ideal zum Trennen von Profilen, Rohren und Blechen

8/14

Ø x Stärke mm	max. Drehzahl min ⁻¹	Preis	Bestell-Nr.
115 x 1,2	13300	46,75-€	31,25 € 8073 0115
125 x 1,2	12200	52,50-€	35,00 € 8073 0125

ab **31,25** €
46,75



Fiberschleifscheibe Cubitron™ II 982C

- Präzisions-Keramikkorn auf Glasgewebeträger
- Gleichmäßig und halboffen gestreut
- Bis zu 3-fach längere Standzeit und über 30 % schnellerer Abtrag
- Ideal für Flächenschliff, Schweißnahtbearbeitung, Gussteilebearbeitung und Brennschnittteilbearbeitung auf Baustahl und NE-Metallen

8/29

ab **1,65** €
1,86

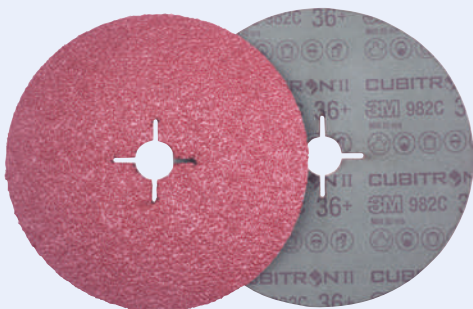

Körnung	Preis	Bestell-Nr. Ø 115 mm	Preis	Bestell-Nr. Ø 125 mm
36+	2,26-€	1,95 € 8218 0036	2,36-€	2,05 € 8219 0036
60+	1,94-€	1,85 € 8218 0060	2,08-€	1,90 € 8219 0060
80+	1,86-€	1,65 € 8218 0080	1,98-€	1,80 € 8219 0080



Stützteller für Fiberschleifscheibe Cubitron™ II 982C

- Mit M14-Gewinde
- Erhöht die Abtragsleistung der Fiberschleifscheiben

8/29

ab **13,90** €
14,70



8240

ab **17,60** €
18,45



8239

Ø mm	Preis	Bestell-Nr. weich	Preis	Bestell-Nr. sehr hart
115	14,70-€	13,90 € 8240 0115	18,45-€	17,60 € 8239 0115
125	16,60-€	15,80 € 8240 0125	19,05-€	18,10 € 8239 0125



Fe + Cl + S
≤ 0,1 %

POLIFAN-Fächerschleifscheibe CURVE

- Radialer Glasgewebeteller
- Maximaler Materialabtrag und herausragende Standzeit

Zirkonkorund, Korn 40

- Zur Bearbeitung von Stahl und bedingt geeignet für Edelstahl

8/50

ab **6,90** €
8,80



Außen-Ø mm	für Kehlnahtbreite mm	max. Drehzahl min ⁻¹	Preis		Bestell-Nr.
115	> 5	13300	8,80 €	6,90 €	8317 0040
115	> 8	13300	9,20 €	7,30 €	8317 0041
125	> 5	12200	8,85 €	6,90 €	8318 0040
125	> 8	12200	9,30 €	7,40 €	8318 0041

- Normbohrung 22,23 mm
- Für **Kehlnahtbearbeitung**, Anfasen und Entgraten

Keramikkorn, Korn 60

- Kühlende, schleifaktive Beschichtung
- Zur Bearbeitung von Edelstahl und bedingt geeignet für Stahl

8/50

ab **8,10** €
10,25



Ø mm	für Kehlnahtbreite mm	max. Drehzahl min ⁻¹	Preis		Bestell-Nr.
125	> 5	12200	10,25 €	8,10 €	8320 0060
125	> 8	12200	10,55 €	8,30 €	8320 0061



Kombi-Fächerschleifscheibe, Ø 125 mm

- Materialabtrag und Finish in einem Arbeitsgang
- Schleifleinen-Schleifvlies-Kombination
- Hochfeste Kunstharzbindung mit dem gewölbten Glasgewebeteller
- Aggressive Ausführung
- Speziell für die Edelstahlbearbeitung, zur Bearbeitung von Schweißnähten sowie für die Anpassung des Oberflächenbilds

Bestell-Nr. **8377 0005**

8/51

10,80 €
15,50

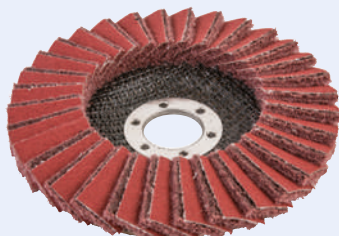

Kompaktschleifscheibe, sehr fein, Ø 125 mm

- Mehrlagig verpresstes Vliesmaterial mit gleichmäßig verteilten Schleifkörnern
- Hohe Abtragsleistung und gute Standzeit bei sehr hoher Oberflächengüte
- Zum Angleichen von Oberflächen, Überblenden von Kratzern, Entfernen von Kunstharzen und Klebstoffen auf hochlegierten Stählen und Titanlegierungen

Bestell-Nr. **8473 0025**

8/56

11,90 €
17,05



Schleifvlies-Rolle

- Anpassungsfähiges Schleifvlies, nass und trocken einsetzbar
- Zum Finishen und Polieren aller Metalle, bedingt geeignet für Holz sowie Farben und Lacke

Technische Daten:

- Rollenbreite: 115 mm
- Rollenlänge: 10 m

8/63 

ab **25,20** €
33,60



Korn	Feinheitsgrad	Körnung	Preis	Bestell-Nr.
Korund	mittel	100–180	36,70 €	27,50 € 8435 0120
Korund	fein	180–220	33,60 €	25,20 € 8435 0180
Korund	sehr fein	220–400	33,60 €	25,20 € 8435 0320
Silicium-Carbid	sehr fein	220–400	33,80 €	25,35 € 8436 0240
Silicium-Carbid	extrem fein	600–800	33,60 €	25,20 € 8436 0320

HM-Frästift-Satz, 10-teilig

- Zahnung C
- Schaft-Ø 6 mm
- Zur groben Zerspaltung von Stahl, Stahlguss, Edelstahl, hochwarmfeste NE-Metalle und Guss

Bestell-Nr. **2600 0010**

8/72 

Inhalt:

- 2 Zylinderformen ZYA 0820, ZYA 1020
- 2 Kugelzylinderformen WRC 0820, WRC 1020
- 2 Kugelformen KUD 0807, KUD 1009
- 2 Geschossformen SPG 1020, SPG 1225
- 1 Rundkegelform KEL 1020
- 1 Rundbogenform RBF 0820



178,50 €
255,00



Produktvideo



Doppelseitige Schleifscheiben im Set

- Zirkonkorund
- **Dünne** Scheibe und **beidseitige** Bestreuung für Arbeiten in engen Nuten und Zwischenräumen
- Drei Sicht- und Kühllöcher für freie Sicht auf das Werkstück und ein kontrolliertes Schleifen ohne Hitzeverfärbungen
- Ideal für die Bearbeitung von Stahl, INOX, Aluminium und Holz

Inhalt:

- 5 gerade Schleifscheiben Ø 125 x 3,5 mm
- in K 40; 2 x 60; 2 x 80
- 1 M14-Kunststoff-Adapter

Bestell-Nr. **8106 9000**

SOLANGE DER VORRAT REICHT



23,70 €





NEU

WD-40 Multifunktionsprodukt Smart Straw®, 400 + 40 ml

- Fest montiertes Sprühhörchen für punktgenaue Applikation
- Flächiges Sprühen durch Einklappen des Röhrchens
- Silikon-, harz- und PTFE-frei
- Zum Lösen festsitzender Mechaniken, Reinigen, Verdrängen von Feuchtigkeit und Verhinderung von Kriechströmen
- Hinterlässt einen dünnen Schutzfilm, der die Neubildung von Rost an Metallteilen verhindert

Bestell-Nr. 9796 0130

7,95 €

EXKLUSIVARTIKEL
SOLANGE DER VORRAT REICHT

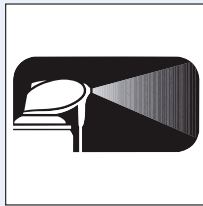
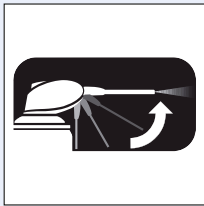

Kartuschenpistole

- Aluminiumrohr mit auswechselbarer Düse und Metallkappen
- Für 310-ml-Kartuschen oder 400-ml-Beutel

Bestell-Nr. 9531 0020

9/101

22,90 €
32,30 €



Tieflochmarker Pica-Ink®

- Selbstjustierende Edelstahl-Teleskopspitze, Strichbreite 1,5 mm
- Permanente Tinte, mit Alkohol/Spiritus von glatten Flächen entfernbar
- Kappe mit Spezial-Clip zur Einhandbedienung
- Bis zu 3-fache Schreibleistung durch die Abriebrnutzung von 7 mm Länge der Faserspitze anstatt 2 mm
- Zum Beschriften von trockenen Oberflächen, ideal bei schwer zugänglichen Stellen

je 4,80 €
5,95 €



9/116

Farbe	Preis	Bestell-Nr.
schwarz	5,95 € 4,80 €	9777 0005
rot	5,95 € 4,80 €	9777 0010



Industrie-Permanentmarker edding 8300

- Rundspitze, Strichbreite 1,5–3 mm
- Schnell trocknende, hochpermanente, Xylol-basierte Tinte
- Abrieb- und wasserfest, lichtbeständig
- Zum Beschriften von leicht öligen und staubigen Oberflächen, hält dauerhaft im Innen- und Außenbereich

9/118

je 2,40 €
2,94 €



Farbe	Preis	Bestell-Nr.
rot	2,94 € 2,40 €	9771 0010
schwarz	2,94 € 2,40 €	9771 0005



Aluminiumbox, Serie CLASSIC

- Transport- und Aufbewahrungsbehälter
- Leicht und stabil
- Mit Stoßsicherung und formbeständig
- Verstärkt durch umlaufende, profilierte Sicken
- Korrosions-, witterungs- und temperaturbeständig
- Platzsparend stapelbar
- Zwei Fangbänder am Klappdeckel verhindern ein Ausreißen der Scharniere
- Stabile Klapphebelverschlüsse mit 2 Zylinderschlössern
- Mit Bohrungen für Vorhängeschloss oder Plombenverschluss
- Staub- und spritzwassergeschützt, mit auswechselbarer, langlebiger Gummidichtung im Kastenprofil
- Ergonomische, selbsteinklappende Sicherheitstragegriffe mit Kunststoffummantelung

ab **86,⁹⁰** €

2/176 



CLASSIC 30



CLASSIC 48



CLASSIC 68



CLASSIC 93



CLASSIC 142



CLASSIC 186



Hebelverschlüsse inklusive Zylinderschloss (serienmäßig).



Sicherheits-Klapphandgriffe.



Umlaufende Gummidichtung.



Trennwand-Set (Zubehör).

Typ	Maße außen L x B x H mm	Maße innen L x B x H mm	Inhalt l	Materialstärke mm	Gewicht kg	Preis	Bestell-Nr.
CLASSIC 30	430 x 335 x 270	405 x 300 x 250	30	0,8	2,55	86,90 €	3040 7687
CLASSIC 48	575 x 385 x 270	550 x 350 x 250	48	0,8	3,31	107,50 €	3040 7688
CLASSIC 68	575 x 385 x 375	550 x 350 x 355	68	0,8	3,74	126,00 €	3040 7689
CLASSIC 93	775 x 385 x 375	750 x 350 x 355	93	0,8	4,57	143,50 €	3040 7690
CLASSIC 142	895 x 495 x 375	870 x 460 x 355	142	0,8	5,86	168,00 €	3040 7691
CLASSIC 186	785 x 565 x 482	760 x 530 x 462	186	0,8	6,30	227,00 €	3040 7692

Trennwand-Set

- Zubehör nachrüstbar
- Bestehend aus 4 selbstklebenden Führungsschienen sowie 4 Trennwänden aus Leichtmetall
- Unterteilungsmöglichkeit in 50-mm-Abständen
- Trennwände sind jederzeit entfernen- oder umsteckbar

Hinweis: Passend für die Größen CLASSIC 48, 68, 93, COMFORT und INDUSTRY 48, 73, 92.

■ VE: 30 Stück

Bestell-Nr. 3040 7613

2/178



48,00 €

Zylinderschloss

- Gleichschließend
- Mit 2 Schlüsseln
- Geeignet für die CLASSIC-Serie

Bestell-Nr. 3040 7611

2/178

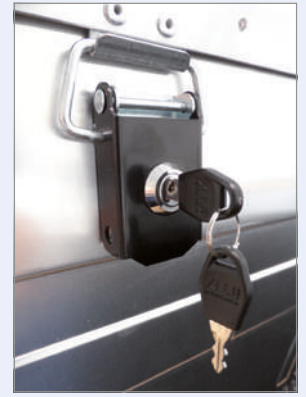

12,30 €

Aluminiumbox, Serie INDUSTRY

- Transport- und Aufbewahrungsbehälter
- Mit robusten und groß dimensionierten Aluminiumprofilen
- Mit Stoßsicherung und formbeständig
- Korrosions-, witterungs- und temperaturbeständig
- Zwei Fangbänder am Klappdeckel verhindern ein Ausreißen der Scharniere
- Stabile Klapphebelverschlüsse
- Mit Bohrungen für Vorhängeschloss oder Plombenverschluss
- Staub- und spritzwassergeschützt mit auswechselbarer, langlebiger Gummidichtung im Kastenprofil
- Ergonomische, selbsteinklappende Sicherheitstragegriffe mit Kunststoffummantelung
- Mit extrem robusten Alu-Gussecken

2/178



INDUSTRY 30



INDUSTRY 48



INDUSTRY 73



INDUSTRY 92



INDUSTRY 140



INDUSTRY 153



INDUSTRY 243



INDUSTRY 425

ab **116,50** €

Typ	Maße außen L x B x H mm	Maße innen L x B x H mm	Materialstärke mm	Inhalt l	Gewicht kg	Preis	Bestell-Nr.
INDUSTRY 30	430 x 335 x 277	400 x 300 x 248	1,0	30	3,02	116,50 €	7362 1029
INDUSTRY 48	580 x 385 x 277	550 x 350 x 248	1,0	48	3,98	151,00 €	7362 1047
INDUSTRY 73	580 x 385 x 410	550 x 350 x 381	1,0	73	4,78	222,00 €	7362 1076
INDUSTRY 92	780 x 385 x 379	750 x 350 x 350	1,0	92	5,70	240,00 €	7362 1091
INDUSTRY 140	900 x 495 x 379	870 x 460 x 350	1,0	140	7,20	308,50 €	7362 1140
INDUSTRY 153	1182 x 385 x 410	1150 x 350 x 381	1,0	153	8,64	358,00 €	7362 1157
INDUSTRY 243	782 x 585 x 619	750 x 550 x 590	1,0	243	8,86	384,00 €	7362 1240
INDUSTRY 425	1192 x 790 x 514	1160 x 755 x 485	1,0	425	14,50	487,50 €	7362 1415

Nass- und Trockensauger Typ NT 30/1 AP L

- Kompakter Nass-/Trockensauger mit halbautomatischer Filterabreinigung
- Aufbewahrung und Halterung für Werkzeugkästen auf dem Maschinenkopf
- Flexible Schlauch- und Netzkabelaufbewahrung
- Zentral angeordneter Easy Operation Switch (Einknopfbedienung)
- Filtergehäuse entnehmbar
- Mit Flachfaltenfilter
- Saugschlauch, NW 35, 4 m lang
- PVC H05-RR-Gummikabel, 7,5 m lang
- Anwendung: z. B. die Fahrzeuginnenreinigung, die Beseitigung von Grobschmutz und Flüssigkeiten oder auch zum Absaugen von Maschinen und Anlagen

329,00 €

Lieferung: Inklusive 5 Stück Vliesfilterbeutel.

Hinweis: Nach Online-Registrierung 24 Monate Garantie.

- Netzspannung: 220–240 V
- Netzfrequenz: 50–60 Hz
- Schutzart: IPX4
- Schutzklasse: I
- Nennleistung: 1200 W
- max. Leistung: 1380 W
- Behälterinhalt: 30 l
- Füllmenge Flüssigkeit: 15 l
- Luftmenge max. bei Saugschlauch-Ø 35 mm und 4,0 m Länge: 140 m³/h (39 l/s)
- Unterdruck bei Saugschlauch-Ø 35 mm und 4,0 m Länge: 23,0 kPa (230 mbar)
- Luftmenge (max. Saugmotor): 266 m³/h (74 l/s)
- Unterdruck (max. Saugmotor): 27,3 kPa (273 mbar)
- Maße B x T x H: 370 x 525 x 560 mm
- Gewicht: 12,1 kg

Bestell-Nr. 3010 5450



Gabelhubwagen

- Einfache und schnelle Bedienbarkeit
- Sicherheitsdeichsel für das Heben, Fahren und Senken
- Dosierbare Senkgeschwindigkeit für feinfühliges Absenken der Last
- Automatische Rückführung in die Senkrechte beim Ablassen der Deichsel
- Gummierter Deichselgriff mit 3 Funktionen
- Beste Laufeigenschaften, geringer Rollwiderstand
- Kugelgelagerte Lenk- und Lastrollen (alle Kugellager dauergeschmiert und gekapselt)
- Geräuscharme und abriebfeste Bereifung
- Lenkräder: ca. Ø 200 x 50 mm, Gabelrollen: ca. Ø 80 x 70 mm

3/74 



Typ 1

Typ 2

je **414,00** €

Typ	Tragfähigkeit t	Gabellänge mm	Gabelbreite mm	Gabelhöhe min. mm	Hubhöhe min. mm	Lenkrollen	Gabelrollen Tandem	Lackierung	VE	Preis	Bestell-Nr.
1	2,5	1150	540	85	200	Polyurethan	Polyurethan	gelb	montiert	414,00 €	3088 1013
2	2,5	1150	540	85	200	Vollgummi	Polyurethan	rot	montiert	414,00 €	3088 1014

Gabelhubwagen, 3000 kg

- Sicherer Umgang mit palettierte Ware, geringer Rollwiderstand
- Deichsel: Sicherheitsdeichsel für Heben, Fahren, Senken
- Deichselablass: automatische Rückführung in die Senkrechte
- Deichselgriff: gummiert, 3 Funktionen
- Hydraulik: feinfühlig durch dosierbare Senkgeschwindigkeit
- Kugellager: wartungsarm, hartverchromte Kolben, Überlastsicherung
- Bereifung: geräuscharm, abriebfest
- Lenkräder: Polyurethan, Durchmesser 200 x 50 mm
- Gabelrollen: Polyurethan (Tandem), Durchmesser 80 x 70 mm
- Ölablassschraube: für eigenständiges Befüllen oder Ablassen des Hydrauliköls
- Tragkraft: 3000 kg
- Farbe: gelb
- Hubhöhe: 200 mm
- Gabellänge: 1150 mm
- Gesamt-Gabelbreite: 540 mm
- Lenkräder-Breite: 50 mm
- Lenkräder-Ø: 200 mm
- Lastrollen-Breite: 70 mm
- Lastrollen-Ø: 80 mm
- Materialstärke: 3,5 mm
- Gewicht ca.: 80 kg

Bestell-Nr. **3020 2167**

3/76 



518,00 €

Gabelhubwagen, in Sonderlängen

- Qualitätshydraulik
- Gute Laufeigenschaften durch geringen Rollwiderstand
- Kugelgelagerte Lenk- und Lastrollen
- Alle Kugellager sind dauergeschmiert und gekapselt
- Beim Ablassen der Deichsel automatische Rückführung in die Senkrechte
- Deichselgriff gummiert, mit 3 Funktionen
- Radausstattung mit Polyurethanbereifung/Tandem
- Farbe: gelb

3/74 

Gabellänge 2000 mm

ab **479,00** €

Gabellänge 800 mm

Tragkraft kg	Hubhöhe mm	Gabelhöhe min. mm	Gabellänge mm	Gesamtgabel- breite mm	Lenkräder- Breite mm	Lenkräder- Ø mm	Lastrollen- Breite mm	Lastrollen- Ø mm	Ausführung Deichsel	Preis	Bestell-Nr.
2500	200	85	800	540	50	200	70	80	montiert	479,00 €	3020 2165
2000	200	85	2000	540	50	200	70	80	montiert	712,50 €	3020 2166



Scherengabelhubwagen, 1000 kg

- Hublast 1000 kg
- Ergonomisches Design
- Sicherer Stand durch Zusatzstützen bei angehobener Gabel
- Zweistufiger Hubzylinder, serienmäßig mit Überlastventil
- Verstärkte Handdeichsel mit gummierten Griffen
- „Quicklift“-Funktion für doppelte Hubgeschwindigkeit bei geringen Lasten
- Lenkräder und Lastrollen mit Polyurethanbelägen
- Ab 35 cm Hubhöhe nicht mehr fahrbar
- Farbe: gelb, pulverbeschichtet
- Ausführung: handhydraulisch
- Hublast: 1000 kg
- Hubhöhe: 800 mm
- Unterfahrhöhe: 85 mm
- Gabellänge: 1140 mm
- Gabelbreite: 520 mm
- Gabelmaß Breite: 160 mm
- Deichselrad Breite: 40 mm
- Deichselrad-Ø: 150 mm
- Gabelrad Breite: 50 mm
- Gabelrad-Ø: 75 mm
- Gewicht ca.: 106 kg

810,00 €

Bestell-Nr. 3020 1262



3/81 

Rundschlinge, mit Doppelmantel

- Polyester (PES) DIN EN 1492-2
- Tragfähigkeit farbcodiert
- Abriebfest ausgerüstet
- Oberflächenschonend
- Sehr geringes Eigengewicht bei hoher Tragfähigkeit
- Eingewebte Tonnenstreifen
- Doppelter Schutzmantel



3/180

ab **5,70** €



Nr.	Umfang m	Nutzlänge m	Tragfähigkeit direkt kg	Tragfähigkeit geschnürt kg	Tragfähigkeit umgelegt kg	Schlingenbreite ca. mm	Farbcodierung	Preis	Bestell-Nr.
1	2	1,0	1000	800	2000	35-38	violett	5,70 €	3061 8300
2	3	1,5	1000	800	2000	35-38	violett	7,80 €	3061 8518
3	4	2,0	1000	800	2000	35-38	violett	11,00 €	3061 8301
4	6	3,0	1000	800	2000	35-38	violett	14,50 €	3061 8519
5	2	1,0	2000	1600	4000	35-38	grün	7,90 €	3061 8310
6	3	1,5	2000	1600	4000	35-38	grün	10,80 €	3061 8311
7	4	2,0	2000	1600	4000	35-38	grün	14,55 €	3061 8312
8	6	3,0	2000	1600	4000	35-38	grün	19,85 €	3061 8313
9	8	4,0	2000	1600	4000	35-38	grün	26,00 €	3061 8314
10	2	1,0	3000	2400	6000	50-55	gelb	10,60 €	3061 8320
11	3	1,5	3000	2400	6000	50-55	gelb	12,05 €	3061 8321
12	4	2,0	3000	2400	6000	50-55	gelb	19,25 €	3061 8322
13	6	3,0	3000	2400	6000	50-55	gelb	26,00 €	3061 8323
14	8	4,0	3000	2400	6000	50-55	gelb	36,00 €	3061 8324
15	2	1,0	4000	3200	8000	60-65	grau	13,95 €	3061 8527
16	3	1,5	4000	3200	8000	60-65	grau	19,65 €	3061 8528
17	4	2,0	4000	3200	8000	60-65	grau	26,10 €	3061 8529
18	6	3,0	4000	3200	8000	60-65	grau	36,80 €	3061 8530
19	8	4,0	4000	3200	8000	60-65	grau	48,30 €	3061 8531
20	4	2,0	6000	4800	12000	80-85	braun	37,90 €	3061 8534
21	6	3,0	6000	4800	12000	80-85	braun	58,50 €	3061 8535
22	8	4,0	6000	4800	12000	80-85	braun	74,80 €	3061 8536
23	12	6,0	6000	4800	12000	80-85	braun	103,50 €	3061 8538
24	4	2,0	8000	6400	16000	85-90	blau	49,20 €	3061 8539
25	6	3,0	8000	6400	16000	85-90	blau	73,90 €	3061 8540
26	8	4,0	8000	6400	16000	85-90	blau	102,00 €	3061 8541
27	12	6,0	8000	6400	16000	85-90	blau	155,00 €	3061 8543

Müllsack, 70+120 Liter, Rollenware (PE)

- Aus Polyethylen (LD-PE)
- Rollenware
- Perforiert zum Abreißen

Lieferung: Im Karton.

4/131 

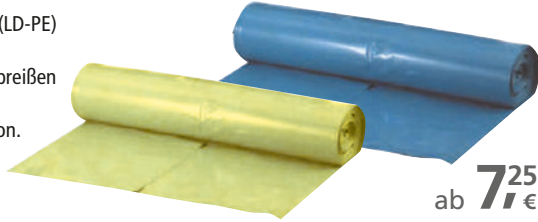

ab **7,25** €

Inhalt l	Stärke µm	Farbe	Maße B x H mm	Stück/Rolle	VE	Preis	Bestell-Nr.
70	35	blau	575 x 1000	25	10 Rollen	7,25 €	3010 9008
70	35	gelb	575 x 1000	25	10 Rollen	9,30 €	3010 9006
120	39	gelb	700 x 1100	25	10 Rollen	14,30 €	3010 9004
120	39	blau	700 x 1100	25	10 Rollen	10,40 €	3010 9000
120	79	blau	700 x 1100	15	10 Rollen	12,95 €	3010 9002

Müllsack, 120 Liter, mit Zugband, Rollenware (PE)

- Polyethylen
- Perforiert zum Abreißen
- Mit Zugband

Lieferung: Im Karton.

- Inhalt: 120 l
- Stärke: 39 µm
- Maße B x H x T: 700 x 1000 x 50 mm
- Stück/Rolle: 25
- VE: 10 Rollen

Bestell-Nr. 3010 9322

4/131 



11,65 €

Müllsack, 120 Liter, lose im Karton (PE)

- Polyethylen

Lieferung: Im Karton.

4/131 



ab **0,40** €

Inhalt l	Stärke µm	Maße B x H mm	VE	Preis	Bestell-Nr.
120	45	700 x 1100	250 Stück	0,40 €	3010 9141
120	79	700 x 1100	250 Stück	0,90 €	3010 9142

Abfallsammler, 120 l, stationär, mit Deckel

- Gestell: Stahl
- Deckel: aus Kunststoff
- Rutschfest durch Gummistopper
- Gummizug: für die Sackbefestigung

Hinweis: Für 120-l-Müllsack.

4/127 

je **72,30** €



Lieferung erfolgt ohne Dekoration!

Deckelfarbe	Fassungsvermögen l	Maße B x T x H mm	Gewicht ca. kg	Preis	Bestell-Nr.
gelb	120	500 x 500 x 900	3	72,30 €	3010 9325
schwarz	120	500 x 500 x 900	3	72,30 €	3010 9028

Nöle 
PROFI BRUSH
BÜRSTEN- & PINSELTECHNIK

Abfallsammler, 1-fach

- Material: verzinktes Stahlrohrgestell
- Kunststoffdeckel: mit Klemmeinsatz
- Schnell aufzubauen
- Platzsparend

4/127 

Hinweis: Geeignet für 120-l-Müllsack mit Tragegriff.

ab **29,60** €

Ausführung	Deckelfarbe	Maße L x B x H mm	Fassungsvermögen l	Gewicht ca. kg	Preis	Bestell-Nr.
stationär, mit Deckel	schwarz	860 x 350 x 45	120	1,9	29,60 €	3010 9098
fahrbar, mit Deckel	schwarz	860 x 350 x 45	120	2,5	87,80 €	3010 9099

Lieferung erfolgt ohne Dekoration!

Nöle 
PROFI BRUSH
BÜRSTEN- & PINSELTECHNIK

Lieferung erfolgt ohne Dekoration!

Abfallsammler, 3-fach

- Material: verzinktes Stahlrohrgestell
- Kunststoffdeckel: mit Klemmeinsatz
- Schnell aufzubauen
- Platzsparend

Hinweis: Geeignet für 3x 120-l-Müllsäcke mit Tragegriff.

- Ausführung: stationär, mit Deckel
- Deckelfarbe: gelb/blau/schwarz
- Maße L x B x H: 860 x 890 x 45 mm
- Fassungsvermögen: 3 x 120 l
- Gewicht ca.: 3,0 kg

Bestell-Nr. 3010 9100

4/127 

54,50 €



mit Deckel

fahrbar, mit Deckel

Federzug, leichte Ausführung, mit fester Aufhängung

- Alugehäuse
- Ideal für kleine pneumatische und elektrische Werkzeuge, wie zum Beispiel Bohrmaschinen, Schrauber und Messinstrumente
- Speziell entwickelte Spiralfeder für geräuscharmen Lauf
- Einstellbare Tragkraft (Knopf)
- Zusätzliche Sicherheits-Aufhängeöse
- Flexibles, rostfreies Stahlseil
- Verschleißfeste Seilführung
- Einstellbare Seillänge
- Fixieren an einer Stelle

5/65 

Typ	Traglast kg	Seillänge m	Gewicht ca. kg	Preis	Bestell-Nr.
9311	0,4–1,0	1,6	0,6	61,90 €	3060 5000
9312	1,0–2,0	1,6	0,6	70,50 €	3060 5001
9313	2,0–3,0	1,6	0,7	75,90 €	3060 5002



Federzug, mittelschwere Ausführung, mit fester Aufhängung

- Alugehäuse
- Ideal für zum Beispiel Schleifmaschinen, Niet-hämmer, Bohrmaschinen
- Speziell entwickelte Spiralfeder für geräuscharmen Lauf
- Einstellbare Tragkraft mittels Klemmfeder
- Zusätzliche Sicherheits-Aufhängeöse
- Flexibles, rostfreies Stahlseil
- Verschleißfeste Seilführung
- Einstellbare Seillänge
- Fixieren an einer Stelle
- Lastabsturz-Sicherung (ausgenommen Typ 9320)
- Sicherheitshaken

5/65 

Typ	Traglast kg	Seillänge m	Gewicht ca. kg	Preis	Bestell-Nr.
9320	1,0– 2,5	2,0	2,0	159,50 €	3060 5010
9321	2,0– 4,0	2,0	2,0	164,00 €	3060 5011
9322	4,0– 6,0	2,0	2,3	192,00 €	3060 5012
9323	6,0– 8,0	2,0	2,5	225,00 €	3060 5013
9336	2,0– 4,0	2,5	2,9	191,00 €	3060 5081
9337	4,0– 6,0	2,5	3,2	214,50 €	3060 5082
9338	6,0– 8,0	2,5	3,5	230,00 €	3060 5083
9339	8,0–10,0	2,5	3,7	261,50 €	3060 5084
9340	10,0–14,0	2,5	4,0	291,00 €	3060 5085



Federzug, schwere Ausführung, mit fester Aufhängung

- Alugehäuse
- Tragkraft einstellbar mittels Klemmfeder
- Sicherheitshaken
- Fixierung der gewünschten Seillänge an mehreren Stellen durch leichtes Bewegen der Last
- Mitgeliefertes Seil dient als zusätzliche Absturz-sicherung
- Arretierung

5/65 

Typ	Traglast kg	Seillänge m	Gewicht ca. kg	Preis	Bestell-Nr.
9346	2,0– 4,0	2,5	3,0	221,00 €	3060 5086
9347	4,0– 6,0	2,5	3,3	249,50 €	3060 5087
9348	6,0– 8,0	2,5	3,6	273,50 €	3060 5088
9349	8,0–10,0	2,5	3,8	306,50 €	3060 5089
9350	10,0–14,0	2,5	4,0	386,50 €	3060 5090



Anstoßkappe modern style

- Moderner Basecap-Look
- Der Kopfform angepasste, flexible Schale
- Besonders hoher Tragekomfort
- Schirmlänge ca. 50 mm
- Großzügige Lüftungsöffnungen mit Netz

Zulassung/Norm: EN 812

Anwendungsbereiche: Für den Einsatz im Industriebereich, bspw. an teilautomatisierten Montagebändern, im Kundendienstbereich, in Reparaturwerkstätten, in denen ein Industrieschutzhelm entsprechend EN 397 nicht vorgeschrieben ist

Material: Mikrofaser

Kopfweite: 52–63 cm

Gewicht: ca. 130 g

1/18

je ~~17,77~~ €
18,70



kobaltblau



kornblau



schwarz

Farbe	Preis	Bestell-Nr.
kobaltblau	18,70 € 17,77 €	1020 3900
kornblau	18,70 € 17,77 €	1020 0100
schwarz	18,70 € 17,77 €	1020 0800

Basecap Flex-Active

- Guter Sitz bei Überkopfarbeiten
- Großflächiges Mesh-Gewebe für optimale Belüftung
- Pflegeleichtes Material
- Schirmlänge: 35 mm
- Kurzer Schirm ermöglicht großes Blickfeld
- Mit flexiblen 3-D-Dämpfungselementen
- Adaptiertes Dämpfungsverhalten
- Mehrfach beaufschlagbar
- Hohe Lebensdauer des Spezialschaums

Zulassung/Norm: DIN EN 812

Anwendungsbereiche: Für alle Einsatzbereiche, die keiner Helmtragepflicht unterliegen (z. B. in Kfz-Industrie, Lebensmittelindustrie und fleischverarbeitenden Betrieben, Produktion und Montage)

Material: Polyester

Gewicht: ca. 154 g

1/19

je ~~32,87~~ €
34,60



blau-grau



schwarz



Innenansicht

Farbe	Preis	Bestell-Nr.
blau-grau	34,60 € 32,87 €	1361 3000
schwarz	34,60 € 32,87 €	1361 0800

FORMAT Atemschutz-Faltmaske

- Komfortabel
- Passen sich der Gesichtsform perfekt an
- Verstellbarer Nasenbügel für verbesserten Sitz
- Latexfreie Kopfbänder

Zulassung/Norm: EN 149:2001+A1:2009

2/5 



ab **0,59** €
0,65

Ventil	Filterklasse	Preis	Bestell-Nr.
nein	FFP1	0,65 €	0,59 € 2000 0000
ja	FFP2	1,25 €	1,13 € 2001 0000
ja	FFP3	1,95 €	1,76 € 2002 0000

FORMAT Atemschutz-Konturmaske

- Komfortabel
- Passen sich der Gesichtsform perfekt an
- Verstellbarer Nasenbügel für verbesserten Sitz
- Latexfreie Kopfbänder
- Innen- und Randverstärkung
- Randverschweißung
- Weiches Filtermaterial
- Schaumstreifen zur Vermeidung von Beschlag, falls eine Schutzbrille getragen wird

Zulassung/Norm: EN 149:2001+A1:2009

2/5 



ab **0,63** €
0,70

Ventil	Filterklasse	Preis	Bestell-Nr.
nein	FFP1	0,70 €	0,63 € 2003 0000
ja	FFP2	1,30 €	1,17 € 2004 0000
ja	FFP3	3,85 €	3,47 € 2005 0000

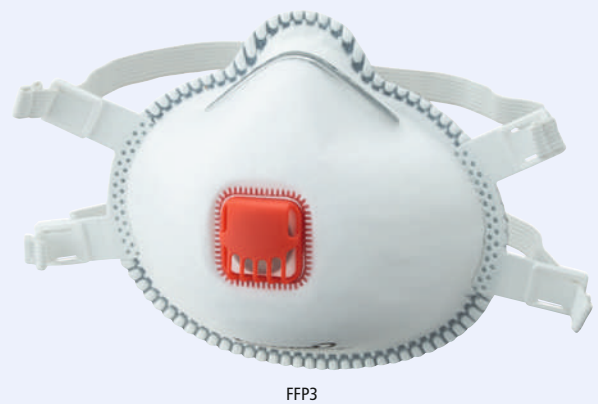

FORMAT Schweißerhandschuh 12001

- Maximale Fingerfertigkeit
 - 5-Finger-Schweißerhandschuh
 - Mit langer Spaltlederstulpe
- Zulassung/Norm:** EN 388:2016, EN 12477-A
Anwendungsbereiche: Schweißarbeiten
Material: gegerbtes Schafnapplleder, Kevlar®-Markenfaser, hitzebeständig
Länge: 350 mm
Größe: 10
■ VE: 10/50

Bestell-Nr. 3009 0010

3/48 

6,56
€
6,90



FORMAT Schweißerhandschuh Welding 1

- Vollhandfutter
- Zulassung/Norm:** EN 388:2016, EN 407, EN 420, EN 12477-A
Material: Rindsplattleder
Länge: 350 mm
Größe: 10
■ VE: 12/60

Bestell-Nr. 3241 0010

3/49 

6,13
€
6,45



FORMAT Schweißerhandschuh 12000

- 5-Finger-Schweißerhandschuh
 - Mit langer Spaltlederstulpe
 - Mit großem Pulsschutz
- Zulassung/Norm:** EN 388:2016, EN 407, EN 12477-A
Material: Rindsplattleder, Kevlar®-Markenfaser
Länge: 350 mm
Größe: 10
■ VE: 10/50

Bestell-Nr. 3008 0010

3/49 

4,70
€
4,95



FORMAT Schweißerhandschuh Welding 2

- Vollhandfutter
- Zulassung/Norm:** EN 388:2016, EN 407, EN 420, EN 12477-A
Material: Rindsplattleder mit Rindnarbleder-Innenhand
Länge: 350 mm
Größe: 10
■ VE: 12/60

Bestell-Nr. 3242 0010

3/49 

7,36
€
7,75

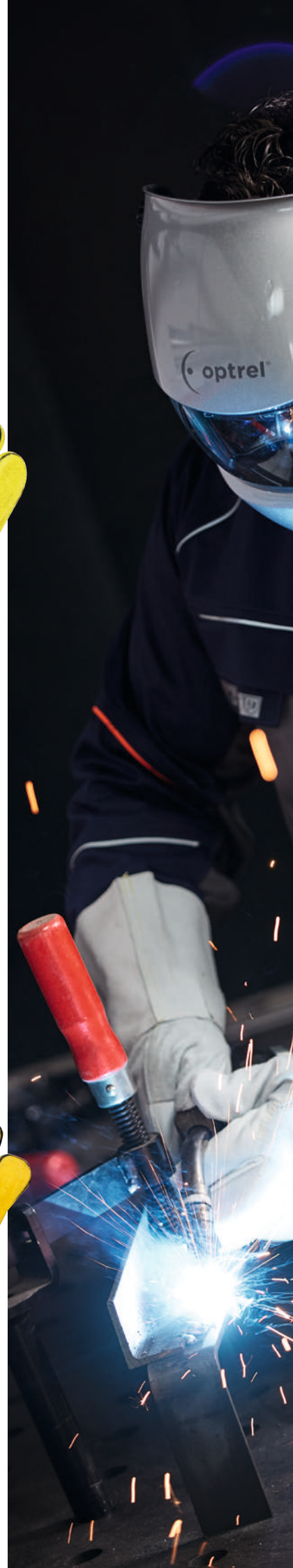



Stirnschweißband für Schweißerschutzmaske OPTREL® solarmatic comfort®

- 2er-Pack
- Waschbar
- Material: Baumwolle

Bestell-Nr. 2201 0000

2/30

8⁹⁰
I/€

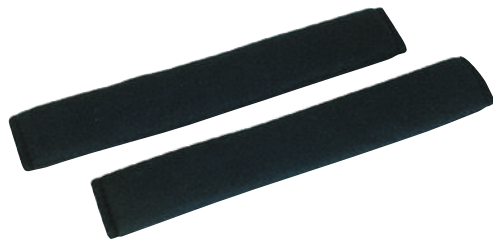

Innere Schutzscheibe für Schweißhelme OPTREL® e650 und e684

- 5er-Set
- Passend für Schweißhelme OPTREL® e650, e684, p550

Bestell-Nr. 2204 0000

2/30

10³⁰
I/€

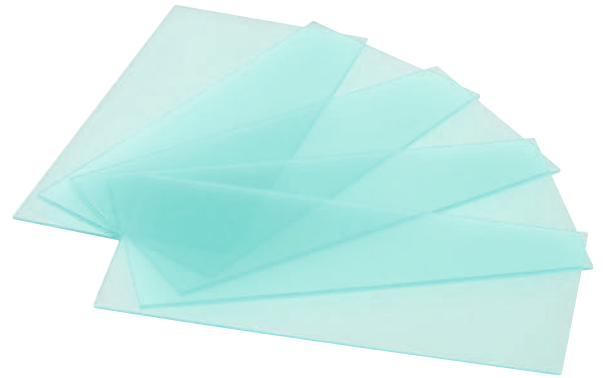

Schweißhelm OPTREL® e684

- Farbechte Sicht
- Maximaler Schutz im Hell- und Dunkelzustand
- Schutzstufe DIN 4 (Hellzustand), DIN 5 – 13 (Dunkelzustand)
- Blendschutzkassette automatisch abdunkelnd, Schutzstufe (Shade Level SL)
- Empfindlichkeitseinstellung mit Drehknopf mit Super High Sensitivity
- Delay-Öffnungszeitregler (Drehknopf) im Inneren der Blendschutzkassette
- Drei Sensoren über den Augen, variabler Ansprechwinkel mit verstellbarem Sensorschieber
- Lichtdurchlässigkeit
- Maximaler Ultraviolett-/Infrarot-Schutz im ganzen Schutzstufenbereich
- Abmessungen Sichtfeld 50 x 100 mm / 1,97 x 3,94"
- Solarzellen, 2 x 3-V-Li-Batterien (CR2032), auswechselbar

Zulassung/Norm: EN 166, EN 175, EN 379 optische Klasse 1, Streulicht 1, Homogenität 1, Blickwinkelabhängigkeit 1, ANSI Z87.1, AS/NZS, EAC, CSA Z94.3

Anwendungsbereiche: Alle elektrischen Schweißverfahren

Gewicht: 500 g / 17.637 oz

Lieferung: Schweißerschutzhelm, Ersatz-Vorsatzscheibe, Aufbewahrungsbeutel und Bedienungsanleitung.

Hinweis: Nicht geeignet für Gas- und Laserschweißen.

Bestell-Nr. 2202 0000

2/30



540⁰⁰
I/€



Vorsatzscheibe für Schweißhelme OPTREL® e650 und e684

- 5er-Set
- Passend für Schweißhelme OPTREL® e650 und e684

Bestell-Nr. 2203 0000

2/30

38²⁰
I/€



Vorsatzscheibe, außen

FHB®

Bermuda Theo

- Zwei große Seitentaschen und Gesäßpattentaschen
- Rechts Zollstocktasche mit Stifftaschen
- Links Bein- und Handytasche
- Weiße Kontrastriegel zur Verstärkung der Taschenecken

Material: 65 % Baumwolle, 35 % Polyester, 300 g/m²

Hinweis: Weitere Farbkombinationen auf Anfrage.

4+5/45 

je **53,11** €
55,90



grau-schwarz



royalblau-schwarz



rot-schwarz

GRÖSSEN (Bestell-Nr.) grau-schwarz

42 (4283 4142), 44 (4283 4144), 46 (4283 4146), 48 (4283 4148), 50 (4283 4150), 52 (4283 4152), 54 (4283 4154), 56 (4283 4156), 58 (4283 4158), 60 (4283 4160), 62 (4283 4162), 64 (4283 4164), 66 (4283 4166)

GRÖSSEN (Bestell-Nr.) royalblau-schwarz

42 (4283 2342), 44 (4283 2344), 46 (4283 2346), 48 (4283 2348), 50 (4283 2350), 52 (4283 2352), 54 (4283 2354), 56 (4283 2356), 58 (4283 2358), 60 (4283 2360), 62 (4283 2362), 64 (4283 2364), 66 (4283 2366)

GRÖSSEN (Bestell-Nr.) rot-schwarz

42 (4283 1942), 44 (4283 1944), 46 (4283 1946), 48 (4283 1948), 50 (4283 1950), 52 (4283 1952), 54 (4283 1954), 56 (4283 1956), 58 (4283 1958), 60 (4283 1960), 62 (4283 1962), 64 (4283 1964), 66 (4283 1966)

FHB®

Arbeitsweste Hauke

- Wasserabweisend
- Ergonomische Passform
- Gewebeeinstellung von 600D*600D*
- Innenkragen aus Mikro-Fleece (100 % Polyester)
- Versenkbare Patten
- Vier verschließbare Fronttaschen
- Eine Handy und eine iPad-Innentasche
- Bundweitenregulierung
- FHB-Kragenverschluss
- Diverse praktische Veredelungsmöglichkeiten

Material:

- Obermaterial: 100 % Polyester, ca. 260 g/m²
- Innenmaterial: 100 % Polyamid, 38 g/m²
- Futter: 100 % Polyester, 120 g/m²

Hinweis: Weitere Farbkombinationen auf Anfrage.

4+5/47 

je **72,11** €
75,90



grau-schwarz



royalblau-schwarz



rot-schwarz

GRÖSSEN (Bestell-Nr.) grau-schwarz

XS (4547 4102), S (4547 4103), M (4547 4104), L (4547 4105), XL (4547 4106), 2XL (4547 4107), 3XL (4547 4108), 4XL (4547 4109), 5XL (4547 4110)

GRÖSSEN (Bestell-Nr.) royalblau-schwarz

XS (4547 2302), S (4547 2303), M (4547 2304), L (4547 2305), XL (4547 2306), 2XL (4547 2307), 3XL (4547 2308), 4XL (4547 2309), 5XL (4547 2310)

GRÖSSEN (Bestell-Nr.) rot-schwarz

XS (4547 1902), S (4547 1903), M (4547 1904), L (4547 1905), XL (4547 1906), 2XL (4547 1907), 3XL (4547 1908), 4XL (4547 1909), 5XL (4547 1910)

FHB®

T-Shirt Marc

- Rundhalsausschnitt mit Elasthan
- Doppelnähte am Halsausschnitt, sowie Ärmel und Saum
- Verstärkung durch Nackenband und Doppellage in Halbmondform
- Keine Schulternaht
- Supergekämmt, Single-Jersey

Material: 100 % Ringspinn-Baumwolle, 210 g/m²

Hinweis: Weitere Farbkombinationen auf Anfrage.

4+5/48 

je **18,05** €
19,00



grau-schwarz



royalblau-schwarz



rot-schwarz

GRÖSSEN (Bestell-Nr.) grau-schwarz

XS (4285 4102), S (4285 4103), M (4285 4104), L (4285 4105), XL (4285 4106), 2XL (4285 4107), 3XL (4285 4108), 4XL (4285 4109), 5XL (4285 4110)

GRÖSSEN (Bestell-Nr.) royalblau-schwarz

XS (4285 2302), S (4285 2303), M (4285 2304), L (4285 2305), XL (4285 2306), 2XL (4285 2307), 3XL (4285 2308), 4XL (4285 2309), 5XL (4285 2310)

GRÖSSEN (Bestell-Nr.) rot-schwarz

XS (4285 1902), S (4285 1903), M (4285 1904), L (4285 1905), XL (4285 1906), 2XL (4285 1907), 3XL (4285 1908), 4XL (4285 1909), 5XL (4285 1910)

Shorts KÜBLER ICONIQ

- Reflex-Elemente an Schenkel und Gesäßtaschenpatte
- Kontrast-Elemente: Tape-Optik an Patten und Knienähten, Colour Blocking an breiter Gürtelschlaufe am Bund hinten
- Ergonomische Linienführung für mehr Bewegungsfreiheit
- Rechts: Gesäßtasche mit Patte und verdecktem Druckknopf

- Rechts: Multifunktions tasche mit loser Meterstabtasche, Smartphonetasche und zusätzlichen Stifftaschen
- Links: Schenkeltasche mit Patte und Druckknopf, aufgesetzte Stifftasche, integrierte Smartphonetasche
- Schlitz mit Reißverschluss
- Bund mit Gummizug
- Belastungspunkte mit Riegeln gesichert

Material: 65 % Polyester, 35 % Baumwolle, ca. 250 g/m²

4+5/56



dunkelblau-anthrazit



anthrazit-schwarz



schwarz-anthrazit

GRÖSSEN (Bestell-Nr.) dunkelblau-anthrazit

40 (4560 2040), 42 (4560 2042), 44 (4560 2044),
46 (4560 2046), 48 (4560 2048), 50 (4560 2050),
52 (4560 2052), 54 (4560 2054), 56 (4560 2056),
58 (4560 2058), 60 (4560 2060), 62 (4560 2062),
64 (4560 2064), 66 (4560 2066)

GRÖSSEN (Bestell-Nr.) anthrazit-schwarz

40 (4560 2840), 42 (4560 2842), 44 (4560 2844),
46 (4560 2846), 48 (4560 2848), 50 (4560 2850),
52 (4560 2852), 54 (4560 2854), 56 (4560 2856),
58 (4560 2858), 60 (4560 2860), 62 (4560 2862),
64 (4560 2864), 66 (4560 2866)

ab **30,14**
31,73



kornblumenblau-schwarz

GRÖSSEN (Bestell-Nr.) kornblumenblau-schwarz

40 (4560 2340), 42 (4560 2342), 44 (4560 2344),
46 (4560 2346), 48 (4560 2348), 50 (4560 2350),
52 (4560 2352), 54 (4560 2354), 56 (4560 2356),
58 (4560 2358), 60 (4560 2360), 62 (4560 2362),
64 (4560 2364), 66 (4560 2366)

GRÖSSEN (Bestell-Nr.) schwarz-anthrazit

40 (4560 2940), 42 (4560 2942), 44 (4560 2944),
46 (4560 2946), 48 (4560 2948), 50 (4560 2950),
52 (4560 2952), 54 (4560 2954), 56 (4560 2956),
58 (4560 2958), 60 (4560 2960), 62 (4560 2962),
64 (4560 2964), 66 (4560 2966)

Jacke KÜBLER ICONIQ COTTON

- EasyBrand-Brusttasche für leichtere Individualisierung
- Kontrast-Elemente: Seiteneinsatz an Vorder- und Rückteil, Schulter- und Oberarmeinsatz, Ärmelinsatz, Ärmelsaumverstellung
- Reißverschlüsse: Farbe Schwarz für alle Farbstellungen
- Reflex-Elemente unterhalb vorderer und hinterer Schulter, an Brusttaschenpatte
- Napoleontasche mit Reißverschluss
- Zwei Seitentaschen mit Druckknopf
- Rechts: Smartphone-Innentasche mit Druckknopf
- Links: Innentasche mit Druckknopf
- Armtasche mit integrierter Stifftasche
- Frontreißverschluss mit nach innen gedrehter Spirale und Zippergarage sowie kombiniertem Bart- und Kinnschoner
- Steh-/Umlegekragen
- Belastungspunkte mit Riegeln gesichert

Material: 100 % Baumwolle, ca. 295 g/m²

4+5/58

ab **47,88**
50,40



weiß-anthrazit



anthrazit-schwarz

GRÖSSEN (Bestell-Nr.) weiß-anthrazit

XS (4552 1602), S (4552 1603),
M (4552 1604), L (4552 1605),
XL (4552 1606), 2XL (4552 1607),
3XL (4552 1608), 4XL (4552 1609)

GRÖSSEN (Bestell-Nr.) anthrazit-schwarz

XS (4552 2802), S (4552 2803),
M (4552 2804), L (4552 2805),
XL (4552 2806), 2XL (4552 2807),
3XL (4552 2808), 4XL (4552 2809)

Bundhose KÜBLER ICONIQ COTTON

- Kontrast-Elemente: Tape-Optik an Patten, Knienähten und seitlich am unteren Hosenteil, Colour Blocking an Seiteneinsätzen am unteren Hosenteil, breite Gürtelschlaufe am Bund hinten
- Reflex-Elemente: in Kniekehle, an Schenkel- und Gesäßtaschenpatte, oberhalb Kontrast
- Zwei Seitentaschen
- Rechts: Gesäßtasche mit Patte und verdecktem Druckknopf
- Rechts: Multifunktions tasche mit loser Meterstabtasche, Smartphonetasche und zusätzlichen Stifftaschen
- Links: Schenkeltasche mit Patte und Druckknopf, aufgesetzte Stifftasche, integrierte Smartphonetasche
- Elastischer Bundeinsatz
- Schlitz mit Reißverschluss
- Belastungspunkte mit Riegeln gesichert

Material: 100 % Baumwolle, ca. 295 g/m²

4+5/58

ab **38,69**
40,73



weiß-anthrazit



anthrazit-schwarz

GRÖSSEN (Bestell-Nr.) weiß-anthrazit

40 (4553 1640), 42 (4553 1642),
44 (4553 1644), 46 (4553 1646),
48 (4553 1648), 50 (4553 1650),
52 (4553 1652), 54 (4553 1654),
56 (4553 1656), 58 (4553 1658),
60 (4553 1660), 62 (4553 1662),
64 (4553 1664), 66 (4553 1666)

GRÖSSEN (Bestell-Nr.) anthrazit-schwarz

40 (4553 2840), 42 (4553 2842),
44 (4553 2844), 46 (4553 2846),
48 (4553 2848), 50 (4553 2850),
52 (4553 2852), 54 (4553 2854),
56 (4553 2856), 58 (4553 2858),
60 (4553 2860), 62 (4553 2862),
64 (4553 2864), 66 (4553 2866)



Einweganzug Tyvek® 500 XPERT

- Barriere gegenüber niedrig konzentrierten, anorganischen Chemikalien und Partikeln größer als 1 Mikrometer
- Beidseitig antistatisch ausgerüstet
- Außen liegende Nähte für einen höheren Schutz des Trägers
- Selbstsichernder Tyvek®-Reißverschluss für höhere Dichtigkeit

Zulassung/Norm: EN 13034, EN 13982-1, EN 1149-5, EN 1073-2, EN 14126, Kat. III, Typ 5 B, 6 B
Anwendungsbereiche: Lackierarbeiten, Industriereinigung, Reinigungsarbeiten, Asbestentsorgung, chemische und pharmazeutische Industrie
Material: HDPE-Spinnvlies – Tyvek®

6/4



je **7,11** €
7,90

GRÖSSEN (Bestell-Nr.)

L (6061 0005),
 XL (6061 0006),
 2XL (6061 0007),
 3XL (6061 0008)



Einweg-Schutzanzug Comfort

- Atmungsaktiv und antistatisch
- Komfortabler Schnitt, optimaler Tragekomfort
- Dreiteilige Kapuze
- Tailen-, Bein- und Armgummi

Zulassung/Norm: Nach DIN EN ISO 11612, DIN EN 531
Anwendungsbereiche: Asbest-Entsorgung, Dachdecker- und Bauarbeiten, Wartung/Schmutzarbeiten, Metall- und Glasfaserschleifen, Metallbeschichtung, einfache Lackier- und Malerarbeiten, Besucheroverall
Material: SMMS, 60 g/m²

6/8



je **3,96** €
4,40

GRÖSSEN (Bestell-Nr.)

L (6393 0005),
 XL (6393 0006),
 2XL (6393 0007)

Ansell



Schutzanzug AlphaTec® 2000 STANDARD – Modell 111

- Bewährte Schutzbarriere gegen niedrig konzentrierte Flüssigchemikalien, Flüssigkeiten und biologische Partikel
- Wasserdampfdurchlässig,
- Atmungsaktiv, antistatisch und silikonfrei
- Für die Reduzierung einer Hitzebelastung
- Reduziert die Risiken einer Verunreinigung in kritischen Arbeitsbereichen
- Kappnähte

Zulassung/Norm: EN ISO 13688:2013, EN 1073-2, EN 14126, DIN 32781, EN 1149-5, Typ 5-B, Typ 6-B, EN 1149-5 Flusenarm, Kategorie III

Anwendungsbereiche: Automobilindustrie, Biowissenschaften, Metallverarbeitung, Nahrungsmittelverarbeitung, Verteidigung, Chemie, Kfz-Ersatzteilmarkt, Landwirtschaft, Notarztendienste, Maschinen und Anlagen, Öl und Gas, Utilities

Material: Mikroporöses Polyethylenlaminatvlies

6/7



je **5,94** €
6,60

GRÖSSEN (Bestell-Nr.)

S (6389 0003),
 M (6389 0004),
 L (6389 0005),
 XL (6389 0006),
 2XL (6389 0007)



Einwegoverall CoverStar® CS500

- Partikeldicht und antistatisch
- Begrenzt spritzdicht
- Kontaminationsschutz gegen radioaktive Partikel
- Infektionsschutz gegen Blut und Viren
- Schutz gegen Öle und Schmierstoffe
- Dreiteilige Kapuze
- Arm-, Bein- und Taillengummi
- Daumenschlaufe

Zulassung/Norm:
 EN ISO 13982-1:2004 + A1:2010 / Schutz gegen feste Partikel (partikeldicht)
 EN 13034:2005 + A1:2009 / Schutzkleidung gegen flüssige Chemikalien (begrenzt spritzdicht)
 EN 1073-2:2002 / Kontaminationsschutz gegen radioaktive Partikel
 EN 14126:2003 + AC:2004 / Infektionsschutz gegen Blut und Viren
 EN 1149-5:2008 / Elektrostatische Eigenschaften
 EN 369 / Schutz gegen Öle und Schmierstoffe
 ISO 14644 / Klassen ISO-7, ISO-8, ISO-9; geeignet für Reinräume
Material: PP-Spinnvlies mit mikroporösem Film laminat

6/9



je **13,86** €
15,40

GRÖSSEN (Bestell-Nr.)

L (6060 0005),
 XL (6060 0006),
 2XL (6060 0007),
 3XL (6060 0008)



PUROFORT®

Gummistiefel Purofort Field PRO

- Perfekionierte Passform mit Dunlops innovativer Snug-fit-Passform, die ein Verrutschen der Ferse verhindert
- Bedingt öl-, benzin- und säurebeständig
- Antistatisch
- Kälteisolierung bis -20 °C

Zulassung/Norm: EN ISO 20345:2011, S5 CI CR SRC

Fußbett: Dunlop Komfort PU-Einlegesohle

Sohle: Ölbeständige PU-Sohle

Material: Geschäumtes Polyurethan Purofort®

Sicherheit: Stahlkappe, Stahlzwischensohle

7/14

je **73,15** €
77,00



GRÖSSEN (Bestell-Nr.)

36 (7651 0036), 37 (7651 0037), 38 (7651 0038), 39 (7651 0039), 40 (7651 0040), 41 (7651 0041), 42 (7651 0042), 43 (7651 0043), 44 (7651 0044), 45 (7651 0045), 46 (7651 0046), 47 (7651 0047), 48 (7651 0048)

Stiefelsocke

- Sehr warm und weich
 - Vollplüsch
- Material: 70 % Schurwolle, 30 % Polyester

je **8,55** €
9,00

7/19



GRÖSSEN (Bestell-Nr.)

39-41 (7652 0041), 42-44 (7652 0044), 45-47 (7652 0047)

SKYLOTEC

Auffanggurt IGNITE TRION

- Asymmetrische Polsterung mit integrierter Gurtführung
- Individuelles Einstellen durch 4 Schnallen
- Halteösen liegen auf Hüfthöhe
- Vereinfachte Verstellmöglichkeiten im Brust- und Beinbereich
- 3-Punkt-Befestigung, mit Steigschutzöse
- Absturzindikator
- Schulter-/Beinpolster
- Gurtbandaufwicklung
- Klickschlösser
- Max. Lebensdauer: 10 Jahre
- Max. Personenzahl: 1
- Ösen: Rücken-, Brust-, Steigschutzöse
- Temperaturbereich: von -35 °C bis 45 °C
- Handwäsche: 40 °C
- Max. zulässiges Gewicht: 140 kg

je **204,49** €
215,25

Zulassung/Norm: EN 358:1999, EN 361:2002

Anwendungsbereiche: Bau, Dachdecker, Zimmerer, Fassaden-/Fensterreinigung, Gerüstbau, Hubarbeitsbühnen, Stahlbau

Material: Gurt: Polyester, Brust-, Halte-, Steigschutz- und Rückenöse: Aluminium; Schloss: Edelstahl V2A

Größe: Hüftumfang 800-1300 mm (XS-5XL)

8/3



Rückansicht



Größen	Gewicht kg	Preis	Bestell-Nr.
XS/M	2,52	215,25 € 204,49 €	8299 0000
M/2XL	2,61	215,25 € 204,49 €	8298 0000

Nylon-Umhängetasche

Die moderne Alternative zur traditionellen Ledertasche.

- Starkes Nylongewebe (1680 Denier), atmungsaktiv und pflegeleicht
- Wasserabweisend, reiß- und abriebfest
- Herausnehmbare Mittelwand
- 14 Einsteckfächer, 2 Innentaschen, 2 Seitenfächer

Technische Daten:

- Innenmaße: 200 x 100 x 300 mm
- Volumen: 6 l

Bestell-Nr. 7413 0005

7/120 

33,⁹⁰
48,50



Bestückungsbeispiel

Herausgeber

SCHUBERT **TACKE**

Werkzeuge · Maschinen · Arbeitsschutz · Betriebseinrichtungen · Industriebedarf

Schubert Tacke GmbH & Co. KG

Gießereistr. 4 · 42551 Velbert

Telefon: 0 20 51/28 56-0 · Telefax: 0 20 51/28 56-11

www.schubert-tacke.de